



DZIENNIK USTAW

RZECZYPOSPOLITEJ POLSKIEJ

Warszawa, dnia 10 czerwca 2022 r.

Poz. 1237

ROZPORZĄDZENIE MINISTRA OBRONY NARODOWEJ

z dnia 20 maja 2022 r.

w sprawie noszenia umundurowania przez żołnierzy

Na podstawie art. 270 ust. 2 pkt 1–3 ustawy z dnia 11 marca 2022 r. o obronie Ojczyzny (Dz. U. poz. 655 i 974) zarządza się, co następuje:

Rozdział 1

Przepisy ogólne

§ 1. Rozporządzenie określa:

- 1) wzory i sposób noszenia umundurowania oraz odznak i oznak wojskowych;
- 2) przypadki, w których żołnierze są zwolnieni od obowiązku noszenia umundurowania oraz odznak i oznak wojskowych;
- 3) sposób noszenia przez żołnierzy orderów, odznaczeń, medali i odznak innych niż wojskowe.

Rozdział 2

Rodzaje, zestawy i wzory umundurowania

§ 2. 1. W zależności od przynależności do rodzaju Sił Zbrojnych, jednostek wojskowych i specjalności żołnierze noszą umundurowanie Sił Powietrznych, Marynarki Wojennej albo Wojsk Lądowych.

2. Umundurowanie Sił Powietrznych noszą:

- 1) żołnierze pełniący służbę wojskową w:
 - a) jednostkach wojskowych Sił Powietrznych,
 - b) Lotniczej Akademii Wojskowej,
 - c) jednostkach lotnictwa Wojsk Lądowych;
- 2) żołnierze zajmujący etatowe stanowiska służbowe o specjalnościach lotniczych w innych jednostkach;
- 3) żołnierze, o których mowa w pkt 1 i 2, skierowani na naukę do akademii i na kursy wojskowe.

3. Umundurowanie Marynarki Wojennej noszą:

- 1) żołnierze pełniący służbę wojskową w:
 - a) jednostkach wojskowych Marynarki Wojennej,
 - b) Akademii Marynarki Wojennej,
 - c) Centrum Operacji Morskich,
 - d) Jednostce Wojskowej Nr 4026;

- 2) żołnierze zajmujący etatowe stanowiska służbowe o specjalnościach Marynarki Wojennej w innych jednostkach;
- 3) żołnierze, o których mowa w pkt 1 i 2, skierowani na naukę do akademii i na kursy wojskowe.

4. Umundurowanie Wojsk Lądowych noszą żołnierze niewymienieni w ust. 2 i 3.

§ 3. 1. Umundurowanie żołnierzy składa się z ubiorów:

- 1) wieczorowego;
- 2) galowego;
- 3) wyjściowego;
- 4) służbowego;
- 5) polowego;
- 6) ćwiczebnego;
- 7) specjalnego;
- 8) sportowego.

2. Wzory i zestawy ubioru wieczorowego są określone w załączniku nr 1 do rozporządzenia.

3. Wzory i zestawy ubioru galowego są określone w załączniku nr 2 do rozporządzenia.

4. Wzory i zestawy ubioru wyjściowego są określone w załączniku nr 3 do rozporządzenia.

5. Wzory i zestawy ubioru służbowego są określone w załączniku nr 4 do rozporządzenia.

6. Wzory i zestawy ubioru polowego są określone w załączniku nr 5 do rozporządzenia.

7. Wzory i zestawy ubioru ćwiczebnego są określone w załączniku nr 6 do rozporządzenia.

8. Wzory i zestawy ubioru specjalnego są określone w załączniku nr 7 do rozporządzenia.

9. Wzory i zestawy ubioru sportowego są określone w załączniku nr 8 do rozporządzenia.

§ 4. 1. Ubiór wieczorowy żołnierze noszą w kolorze granatowym, koszule w kolorze białym, a kamizelki noszą żołnierze mężczyźni w kolorze srebrzystym – w ubiorze Wojsk Lądowych i Sił Powietrznych oraz w kolorze granatowym – w ubiorze Marynarki Wojennej.

2. Ubiór galowy i wyjściowy:

- 1) Wojsk Lądowych żołnierze noszą w kolorze khaki, a koszule i koszulobluzy w kolorze białym i khaki;
- 2) Sił Powietrznych żołnierze noszą w kolorze stalowym, a koszule i koszulobluzy w kolorze białym i stalowym;
- 3) Marynarki Wojennej żołnierze noszą w kolorze granatowym i białym, a koszule i koszulobluzy w kolorze białym.

3. Ubiór służbowy:

- 1) Wojsk Lądowych żołnierze noszą w kolorze khaki, a koszule w kolorze białym;
- 2) Sił Powietrznych żołnierze noszą w kolorze stalowym, a koszule w kolorze białym;
- 3) Marynarki Wojennej żołnierze noszą w kolorze granatowym, a koszule w kolorze białym.

4. Ubiór polowy w kamuflażu ochronnym noszą wszyscy żołnierze, z wyjątkiem żołnierzy jednostek pływających Marynarki Wojennej.

5. Ubiór ćwiczebny w kolorze granatowym noszą żołnierze jednostek pływających Marynarki Wojennej, Inspektoratu Marynarki Wojennej, dowództw flotylli, Akademii Marynarki Wojennej i Centrum Operacji Morskich oraz żołnierze Marynarki Wojennej podczas wykonywania obowiązków służbowych na jednostkach pływających.

6. Ubiór specjalny w kolorze granatowym, czarnym, oliwkowym, piaskowym i białym noszą żołnierze specjaliści.

§ 5. 1. W zależności od przynależności do rodzaju Sił Zbrojnych oraz rodzaju ubioru żołnierze noszą nakrycia głowy z rozmieszczonymi znakami orłów wojskowych oraz oznakami stopni wojskowych.

2. Właściwymi dla ubiorów galowych i służbowych:

- 1) Wojsk Lądowych są:
 - a) beret – w jednostkach powietrznodesantowych, kawalerii powietrznej, Wojskach Specjalnych z wyjątkiem Jednostki Wojskowej Nr 4026, Wojskach Obrony Terytorialnej, Żandarmerii Wojskowej, jednostkach obrony wybrzeża, 11 Dywizji Kawalerii Pancernej,
 - b) kapelusz podhalański – w jednostkach piechoty górskiej oraz 21 Brygadzie Strzelców Podhalańskich podczas wystąpień z peleryną podhalańską,
 - c) kapelusz huculski – w 22. Karpackim Batalionie Piechoty Górskiej podczas wystąpień z peleryną podhalańską,
 - d) czapka rogatywka Kompanii Reprezentacyjnej Wojska Polskiego – w etatowych pododdziałach honorowych i reprezentacyjnych, Dowództwie Garnizonu Warszawa w składzie ubioru służbowego,
 - e) czapka rogatywka, a żołnierze – kobiety furażerka w kolorze khaki – w pozostałych jednostkach użytkujących umundurowanie Wojsk Lądowych;
- 2) Sił Powietrznych – czapka garnizonowa w kolorze stalowym, a dla żołnierzy – kobiet – furażerka w kolorze stalowym;
- 3) Marynarki Wojennej – czapka garnizonowa w kolorze białym, a dla oficerów i podoficerów kobiet – kapelusz w kolorze białym.

3. Właściwymi dla ubiorów wyjściowych:

- 1) Wojsk Lądowych jest beret;
- 2) Sił Powietrznych jest furażerka w kolorze stalowym;
- 3) Marynarki Wojennej jest czapka garnizonowa w kolorze białym, a dla oficerów i podoficerów kobiet – kapelusz w kolorze białym.

4. W składzie ubiorów polowych nosi się:

- 1) beret – wszyscy żołnierze, z wyjątkiem żołnierzy, o których mowa w pkt 2;
- 2) furażerkę polową – żołnierze noszący umundurowanie Sił Powietrznych;
- 3) kapelusz polowy – wszyscy żołnierze;
- 4) czapkę zimową – wszyscy żołnierze przy niskich temperaturach.

5. Żołnierze Wojsk Obrony Terytorialnej w składzie ubiorów polowych zamiast beretu mogą nosić czapkę rogatywkę polową.

6. W składzie ubiorów ćwiczebnych nosi się beret, czapkę ćwiczebną lub przy niskich temperaturach czapkę zimową.

7. W składzie ubiorów specjalnych nosi się:

- 1) czapkę technika lotniczego – żołnierze obsługi technicznej lotnictwa;
- 2) furażerkę – żołnierze personelu latającego;
- 3) beret – pozostali żołnierze;
- 4) czapkę zimową – wszyscy żołnierze przy niskich temperaturach.

8. W składzie ubiorów galowych, wyjściowych i służbowych przy niskich temperaturach można nosić czapkę futrzaną.

9. W składzie ubiorów wieczorowych nie nosi się nakryć głowy.

§ 6. 1. Żołnierze noszą berety w kolorach:

- 1) czarnym – w Marynarce Wojennej i Jednostce Wojskowej Nr 4026, w jednostkach pancernych, pododdziałach czołgów i jednostkach 11 Dywizji Kawalerii Pancernej;
- 2) bordowym – w jednostkach powietrznodesantowych i jednostkach kawalerii powietrznej;

- 3) niebieskim – w jednostkach obrony wybrzeża, 8 Koszalińskim Pułku Przeciwlotniczym i Centrum Przygotowań do Misji Zagranicznych;
- 4) szkarłatnym – w Żandarmerii Wojskowej;
- 5) szarym – w Jednostce Wojskowej Nr 2305;
- 6) ciemnozielonym – w Wojskach Specjalnych, z wyjątkiem Jednostek Wojskowych Nr 2305 i Nr 4026, oraz w eskadrach działań specjalnych w zestawie umundurowania polowego;
- 7) oliwkowym – w Wojskach Obrony Terytorialnej;
- 8) zielonym – w pozostałych jednostkach użytkujących umundurowanie Wojsk Lądowych.

2. Żołnierze pełniący służbę w sztabach od szczebla związku taktycznego, komendach garnizonów, szkołach i ośrodkach szkolenia, ośrodkach szkolenia poligonowego zachowują kolor beretów jednostek wojskowych, w których poprzednio służyli.

3. Słuchacze uczelni wojskowych noszą beret w kolorze zgodnym z kierunkiem kształcenia, z uwzględnieniem ust. 1.

§ 7. 1. Na czapkach rogatywkach nosi się otoki w kolorach:

- 1) granatowym – generałowie, żołnierze pełniący służbę wojskową w jednostkach zmechanizowanych, zabezpieczenia materiałowego, żołnierze korpusu osobowego sprawiedliwości i obsługi prawnej, szkoły i ośrodki szkolenia tych rodzajów wojsk i służb, a także żołnierze Dowództwa Garnizonu Warszawa biorący udział w wystąpieniach o charakterze reprezentacyjnym oraz żołnierze Pułku Reprezentacyjnego Wojska Polskiego;
- 2) pomarańczowym – żołnierze pełniący służbę wojskową w jednostkach pancernych, rozpoznawczych, szkoły i ośrodki szkolenia tych rodzajów wojsk oraz żołnierze pełniący służbę w 10. Warszawskim Pułku Samochodowym;
- 3) ciemnozielonym – żołnierze pełniący służbę wojskową w jednostkach raketowych i artylerii, obrony przeciwlotniczej, szkoły i ośrodki szkolenia tych rodzajów wojsk;
- 4) czarnym – żołnierze pełniący służbę wojskową w jednostkach inżynieryjnych, chemicznych (obrony przed bronią masowego rażenia), zabezpieczenia technicznego, służby kartograficznej i topogeodezyjnej, szkoły i ośrodki szkolenia tych rodzajów wojsk i służb;
- 5) chabrowym – żołnierze pełniący służbę wojskową w jednostkach łączności i informatyki, rozpoznania i walki radioelektronicznej, dowodzenia, radiotechnicznych, szkoły i ośrodki szkolenia tych rodzajów wojsk i służb;
- 6) wiśniowym – żołnierze pełniący służbę wojskową w jednostkach medycznych oraz wszyscy oficerowie korpusu osobowego medycznego, szkoły i ośrodki szkolenia służby medycznej;
- 7) fioletowym – żołnierze korpusu osobowego duszpasterstwa;
- 8) żółtym – żołnierze pełniący służbę wojskową w 1 Warszawskiej Brygadzie Pancerniej.

2. Na czapkach garnizonowych Sił Powietrznych i Marynarki Wojennej oraz kapeluszach damskich Marynarki Wojennej żołnierze noszą otok w kolorze czarnym.

3. Do szczebla oddziału wszyscy żołnierze noszą otok w kolorze określonym w ust. 1, przyporządkowanym jednostce wojskowej, w której pełnią służbę, z wyjątkiem pododdziałów czołgów, lekarzy wojskowych i kapelanów.

4. Żołnierze pełniący służbę w sztabach od szczebla związku taktycznego, komendach garnizonów, szkołach i ośrodkach szkolenia, ośrodkach szkolenia poligonowego zachowują kolor otoków jednostek wojskowych, z których się wywodzą, lub rodzajów służb zgodnie z posiadaną specjalnością wojskową.

§ 8. Żołnierze w zależności od przynależności do rodzaju Sił Zbrojnych i korpusu noszą znak orła wojskowego:

- 1) Wojsk Lądowych;
- 2) Sił Powietrznych;
- 3) Marynarki Wojennej;
- 4) Wojsk Specjalnych;

- 5) Wojsk Obrony Terytorialnej;
- 6) generałów (admiralów);
- 7) Marszałka Polski.

§ 9. 1. Żołnierze noszą na nakryciach głowy znak orła wojskowego:

- 1) na czapkach rogatywkach, czapkach garnizonowych, kapeluszach podhalańskich, huculskich oraz damskich w składzie umundurowania:
 - a) Wojsk Lądowych – znak orła Wojsk Lądowych tłoczony z blachy srebrzystej i oksydowany, a przy kapeluszach huculskich oficerów oraz żołnierzy w stopniu od młodszego chorążego do starszego chorążego sztabowego – haftowany bajorkiem na podkładce z tkaniny; orzeł oraz tarcza haftowane bajorkiem w kolorze srebrnym, korona, dziób oraz szpony haftowane bajorkiem w kolorze złotym,
 - b) Sił Powietrznych – znak orła lotnictwa wojskowego, haftowany srebrzystym bajorkiem na podkładce koloru czarnego; korona, dziób i szpony haftowane złocistym bajorkiem,
 - c) Marynarki Wojennej – znak orła Marynarki Wojennej:
 - oficerowie – haftowany srebrzystym bajorkiem na podkładce koloru czarnego, ujęty półwieńcem oficerskim z liści wawrzynu; korona, dziób, szpony, kotwica z liną kotwiczną oraz półwieńce haftowane złocistym bajorkiem; wewnątrz tarczy jest koloru niebieskiego,
 - podoficerowie i podchorążowie – haftowany srebrzystym bajorkiem na podkładce koloru czarnego, ujęty półwieńcem podoficerskim z liści wawrzynu; korona, dziób, szpony, kotwica z liną kotwiczną oraz półwieńce haftowane złocistym bajorkiem; wewnątrz tarczy jest koloru niebieskiego,
 - marynarze – tłoczony z blachy srebrzystej, z wewnętrznym niebieskim polem tarczy amazonek i nałożoną na tarczę złocistą kotwicą, oplecioną złocistą liną kotwiczną;
- 2) na czapkach futrzanych – wszyscy żołnierze – znak orła wykonany z metalu, odpowiadający rodzajowi umundurowania;
- 3) na beretach i furażerkach – wykonane metodą haftu komputerowego na tkaninie zasadniczej w kolorze beretów, furażerek, z tym że:
 - a) na beretach generałów, z wyjątkiem Wojsk Specjalnych i Wojsk Obrony Terytorialnej, a także w składzie ubioru galowego i wyjściowego Żandarmerii Wojskowej, w jednostkach powietrznodesantowych i kawalerii powietrznej, jednostkach obrony wybrzeża, 11 Dywizji Kawalerii Pancernej oraz pododdziałach reprezentacyjnych i orkiestrach wojskowych – haftowany srebrzystym bajorkiem, ze złotą koroną, dziobem i szponami,
 - b) w Wojskach Specjalnych – znak orła Wojsk Specjalnych tłoczony z blachy srebrzystej i oksydowany, wewnątrz tarczy jest koloru czarnego (z wyjątkiem Jednostki Wojskowej Nr 4026), a do umundurowania polowego – wykonany metodą haftu komputerowego,
 - c) w Wojskach Obrony Terytorialnej – znak orła Wojsk Obrony Terytorialnej tłoczony z blachy srebrzystej i oksydowany, we wnętrzu tarczy złoty znak Polski Walczącej, a do umundurowania polowego – wykonany metodą haftu komputerowego.

2. Sposób rozmieszczenia orłów i oznak stopni wojskowych na nakryciach głowy jest określony w załączniku nr 9 do rozporządzenia.

§ 10. 1. Orzeł generałów (admiralów), noszony na kołnierzu kurtek munduru, półfraków i kołnierzu płaszcza służbowego, jest haftowany srebrzystym bajorkiem (admiralów – złocistym bajorkiem); korona, dziób i szpony są haftowane złocistym bajorkiem.

2. Orzeł Marszałka Polski noszony na kołnierzu kurtek mundurów i kołnierzu płaszcza służbowego jest haftowany srebrzystym bajorkiem; korona, dziób, szpony i główce buław są haftowane złocistym bajorkiem.

3. Sposób rozmieszczenia orłów Marszałka Polski, generałów i admirałów na kołnierzach kurtki munduru i płaszcza sukiennego jest określony w załączniku nr 10 do rozporządzenia.

§ 11. 1. W umundurowaniu Wojsk Lądowych i Sił Powietrznych na guzikach kurtek mundurów, płaszczy oraz czapek garnizonowych lub rogatywek umieszcza się odpowiednio znak orła Wojsk Lądowych i orła Sił Powietrznych.

2. W umundurowaniu Marynarki Wojennej na guzikach kurtek mundurów, płaszczy, półpłaszczy oraz bluz wyjściowych i ćwiczebnych marynarskich umieszcza się znak kotwicy na tle krzyża kawalerskiego.

§ 12. 1. Żołnierze noszą:

- 1) krawat do ubioru galowego, wyjściowego i służbowego w kolorze:
 - a) khaki – do umundurowania Wojsk Lądowych,
 - b) czarnym – do umundurowania Sił Powietrznych i Marynarki Wojennej;
- 2) muszkę, a żołnierze – kobiety wstążkę w kolorze czarnym – do ubioru wieczorowego.

2. Żołnierze 11. Lubuskiej Dywizji Kawalerii Pancerniej im. Króla Jana III Sobieskiego, w charakterze specjalnej odznaki honorowej, noszą krawat koloru czarnego oraz pochwętkę koloru czarnego nakładaną na lewy naramiennik kurtki munduru i płaszcz ubioru galowego, wyjściowego i służbowego.

3. Żołnierze kapelani mogą nosić pod kurtkę munduru, bluzę olimpijkę, bluzę lub sweter w składzie ubioru:

- 1) wieczorowego, galowego i służbowego – białą koszulę kapłańską z koloratką;
- 2) wyjściowego, polowego i ćwiczebnego – czarną koszulę kapłańską z koloratką.

§ 13. Sznury galowe nosi się w składzie ubiorów wieczorowych, galowych i służbowych w zależności od korpusu, do jakiego żołnierz został zaliczony. W składzie ubiorów wieczorowych Marynarki Wojennej sznurów galowych się nie nosi.

§ 14. Sznur wyróżniający attaché obrony (wojskowego, morskiego, lotniczego), attaché albo zastępcy attaché:

- 1) noszą w składzie ubioru galowego, zamiast sznura galowego;
- 2) mogą nosić na kurtce munduru wyjściowego oraz koszulobluzie z krótkimi i długimi rękawami.

§ 15. Lampasy na nogawkach spodni noszą:

- 1) generałowie – dwa lampasy w składzie ubioru wieczorowego, galowego, wyjściowego i służbowego w kolorze:
 - a) granatowym – do umundurowania Wojsk Lądowych,
 - b) czarnym – do umundurowania Sił Powietrznych;
- 2) admirałowie – jeden lampas w kolorze czarnym w składzie ubioru wieczorowego;
- 3) pozostali oficerowie oraz żołnierze orkiestr reprezentacyjnych oraz Orkiestry Wojskowej w Warszawie, w składzie ubioru wieczorowego:
 - a) Wojsk Lądowych – jeden lampas w kolorze granatowym,
 - b) Sił Powietrznych i Marynarki Wojennej – jeden lampas w kolorze czarnym.

Rozdział 3**Okoliczności noszenia umundurowania****§ 16.** Ubiór wieczorowy mogą nosić:

- 1) oficerowie podczas indywidualnych występów w czasie przyjęć okolicznościowych, jeżeli w związku z ich charakterem zachodzi konieczność występowania w tym ubiorze;
- 2) żołnierze orkiestr reprezentacyjnych podczas przedstawień i koncertów.

§ 17. Ubiór galowy nosi się podczas:

- 1) uroczystości państwowych i wojskowych;
- 2) wręczania dyplomów i aktów mianowań na kolejne stopnie wojskowe oraz dekoracji żołnierzy orderami i odznaczeniami;
- 3) uroczystości wręczania sztandarów, orderów i odznaczeń jednostkom wojskowym, zaprzysiężenia i ślubowania żołnierzy, rozpoczęcia roku szkolnego, immatrykulacji oraz promocji w szkołach wojskowych;
- 4) uroczystości przy Grobie Nieznanego Żołnierza i innych miejscach pamięci narodowej;

- 5) świąt rodzajów Sił Zbrojnych i świąt jednostek wojskowych;
- 6) uroczystych spotkań służbowych;
- 7) innych uroczystości, wystąpień indywidualnych, jeżeli w związku z ich charakterem zachodzi konieczność występowania w tym ubiorze.

§ 18. Ubiór wyjściowy noszą żołnierze:

- 1) z kurtką munduru podczas uroczystych wystąpień indywidualnych i zbiorowych;
- 2) podczas wykonywania zadań służbowych, jeżeli z charakteru tych zadań wynika konieczność występowania w tym ubiorze.

§ 19. Ubiór służbowy noszą żołnierze:

- 1) w stopniach wojskowych generałów – w czasie wystąpień o charakterze reprezentacyjnym;
- 2) Dowództwa Garnizonu Warszawa – w czasie wystąpień o charakterze reprezentacyjnym;
- 3) etatowych pododdziałów reprezentacyjnych, pododdziałów honorowych, pocztów sztandarowych i flagowych oraz etatowych orkiestr wojskowych – w czasie uroczystości.

§ 20. 1. Ubiór polowy i ćwiczebny jest zasadniczym ubiorem żołnierzy podczas wykonywania obowiązków służbowych, jeżeli z charakteru tych obowiązków nie wynika konieczność występowania w innym ubiorze.

2. Żołnierze nieposiadający należności ubioru galowego lub wyjściowego noszą ubiór polowy lub ćwiczebny na zasadach określonych dla tych ubiorów.

§ 21. Ubiór specjalny nosi się podczas wykonywania obowiązków służbowych z użyciem sprzętu wojskowego, jeżeli z ich charakteru wynika konieczność występowania w takim ubiorze.

§ 22. Ubiór sportowy mogą nosić żołnierze podczas:

- 1) programowych zajęć z wychowania fizycznego;
- 2) zawodów sportowych;
- 3) realizowania aktywności fizycznych o charakterze sportowym.

§ 23. 1. Ubiory wojskowe nosi się według ustalonych zestawów ubiorczych w zależności od charakteru wystąpienia i warunków atmosferycznych.

2. Ubiory polowe i specjalne nosi się w kamuflażu ochronnym oraz kolorze, w zależności od strefy klimatycznej oraz warunków terenowych.

3. W zależności od charakteru wystąpienia i warunków atmosferycznych ubiór ustala:

- 1) w przypadku wystąpień zbiorowych – organizator przedsięwzięcia;
- 2) w przypadku wystąpień indywidualnych – żołnierz.

§ 24. Zezwala się żołnierzom na noszenie:

- 1) w składzie umundurowania:
 - a) toreb i teczek w kolorze czarnym,
 - b) okularów przeciwsłonecznych,
 - c) zwyczajowo przyjętego symbolu żałoby,
 - d) sprzętu i przyrządów korekcyjnych i rehabilitacyjnych,
 - e) przedmiotów stanowiących środki ochrony indywidualnej,
 - f) kamizelek i innych elementów odbłaskowych w czasie realizacji obowiązków służbowych (porządkowych), jeżeli tego wymaga zachowanie zasad bezpieczeństwa

– niestanowiących wyposażenia wojskowego, z zachowaniem estetycznego wyglądu żołnierza;

- 2) w składzie ubioru wieczorowego – płaszcz z szalikiem, rękawiczkami i czapką rogatywką (czapką garnizonową lub beretem), a w przypadku żołnierzy – kobiet – z furażerką;
- 3) w składzie ubioru galowego:
 - a) płaszcz z szalikiem i rękawiczkami,
 - b) munduru galowego bez rękawiczek w pomieszczeniach zamkniętych,
 - c) kobietom – spodni,
 - d) trzewików zimowych galowych, a kobietom kozaków – przy niskich temperaturach;
- 4) w składzie ubioru wyjściowego:
 - a) kurtek wyjściowych z szalikiem lub bez, z rękawiczkami lub bez,
 - b) płaszczy i półpłaszczy z szalikiem oraz rękawiczkami lub bez rękawiczek,
 - c) trzewików zimowych – botków, a kobietom kozaków – przy niskich temperaturach,
 - d) kobietom – spodni;
- 5) w składzie ubioru polowego – kurtek ubrania ochronnego z rękawicami lub bez;
- 6) w składzie ubioru sportowego – obuwia sportowego innego od określonego wzoru podczas wystąpień indywidualnych oraz zawodów sportowych;
- 7) przedmiotów w czasie trwania badań użytkowych przedmiotów umundurowania i wyekwipowania (testowanych w warunkach rzeczywistych) w ramach prac rozwojowych.

§ 25. Zabrania się użytkowania umundurowania:

- 1) niezgodnie z przeznaczeniem;
- 2) o widocznej utracie wartości użytkowej;
- 3) w połączeniu z przedmiotami ubioru cywilnego;
- 4) innego niż przewiduje zestaw dotyczący danego ubioru wojskowego.

§ 26. Podczas pełnienia służby wojskowej poza granicami państwa oraz w kontaktach z przedstawicielami innych armii żołnierze mogą nosić ubiory składające się z umundurowania żołnierzy Sił Zbrojnych i z części ustalonej przez państwo pobytu, organizację międzynarodową lub organy sił wielonarodowych oraz zgodnie z przyjętymi zwyczajami.

§ 27. 1. Żołnierze pełniący służbę w:

- 1) komórkach organizacyjnych Ministerstwa Obrony Narodowej,
- 2) Służbie Kontrwywiadu Wojskowego oraz Służbie Wywiadu Wojskowego,
- 3) Kancelarii Prezydenta Rzeczypospolitej Polskiej, Kancelarii Prezesa Rady Ministrów, Biurze Bezpieczeństwa Narodowego lub Agencji Wywiadu,
- 4) instytucjach i podmiotach realizujących szczególne zadania na rzecz obronności i bezpieczeństwa państwa innych niż określone w pkt 2 i 3,
- 5) Dowództwie Generalnym Rodzajów Sił Zbrojnych,
- 6) Dowództwie Operacyjnym Rodzajów Sił Zbrojnych,
- 7) Dowództwie Wojsk Obrony Terytorialnej,
- 8) Dowództwie Garnizonu Warszawa,
- 9) inspektoratach i centrach bezpośrednio podporządkowanych Ministrowi Obrony Narodowej, sekretarzowi stanu w Ministerstwie Obrony Narodowej, podsekretarzowi stanu w Ministerstwie Obrony Narodowej, Szefowi Sztabu Generalnego Wojska Polskiego, Dowódcy Generalnemu Rodzajów Sił Zbrojnych lub Dowódcy Wojsk Obrony Terytorialnej,

- 10) Wojskowych Centrach Rekrutacji,
- 11) uczelniach wojskowych, dla których organem założycielskim jest Minister Obrony Narodowej

– noszą umundurowanie galowe, wyjściowe i służbowe ustalone dla rodzaju Sił Zbrojnych, jednostek wojskowych i specjalności, w których poprzednio służyli, a w składzie ubioru polowego nakrycie głowy ustalone dla rodzaju Sił Zbrojnych, jednostek wojskowych i specjalności, w których poprzednio służyli.

2. Żołnierze, którzy zostali zwolnieni z obowiązku przemundurowania, zgodnie z § 12 pkt 2 rozporządzenia wydanego na podstawie art. 334 ust. 4 pkt 1 ustawy z dnia 11 marca 2022 r. o obronie Ojczyzny, noszą umundurowanie galowe, wyjściowe i służbowe ustalone dla rodzaju Sił Zbrojnych, w którym poprzednio służyli.

§ 28. Żołnierze pozostający w rezerwie kadrowej lub dyspozycji, a także żołnierze zawodowi słuchacze szkół i uczelni wojskowych noszą umundurowanie ustalone dla rodzaju Sił Zbrojnych, jednostek wojskowych i specjalności, w których poprzednio służyli.

§ 29. 1. Żołnierze wyznaczeni do pełnienia służby poza granicami państwa na stanowiskach służbowych:

- 1) w polskich przedstawicielstwach wojskowych przy:
 - a) organizacjach międzynarodowych,
 - b) międzynarodowych strukturach wojskowych,
- 2) bezpośrednio w strukturach organizacji międzynarodowych i międzynarodowych strukturach wojskowych,
- 3) w ataszatach obrony przy przedstawicielstwach dyplomatycznych i w stałych przedstawicielstwach przy organizacjach międzynarodowych podległych ministrowi właściwemu do spraw zagranicznych, mających siedzibę poza granicami państwa,
- 4) przy siłach zbrojnych albo przy innych strukturach obronnych państw obcych

– noszą umundurowanie ustalone dla rodzaju Sił Zbrojnych, jednostek wojskowych i specjalności, w których poprzednio służyli.

2. Żołnierze pełniący służbę na terenie kraju w międzynarodowych strukturach wojskowych, w tym w jednostkach międzynarodowych Organizacji Traktatu Północnoatlantyckiego, noszą umundurowanie ustalone dla rodzaju Sił Zbrojnych, jednostek wojskowych i specjalności, w których poprzednio służyli.

§ 30. Żołnierze etatowych pododdziałów reprezentacyjnych, pododdziałów honorowych oraz etatowych orkiestr wojskowych noszą umundurowanie ustalone dla rodzaju Sił Zbrojnych lub jednostek wojskowych, które reprezentują.

§ 31. Żołnierze pełniący służbę w międzynarodowych strukturach wojskowych Organizacji Traktatu Północnoatlantyckiego, Unii Europejskiej, Organizacji Narodów Zjednoczonych mogą nosić na terenie kraju i poza granicami państwa nakrycia głowy i oznaki rozpoznawcze ustalone przez organizację międzynarodową lub organy sił wielonarodowych.

§ 32. Żołnierze Żandarmerii Wojskowej, z wyjątkiem żołnierzy Oddziału Specjalnego Żandarmerii Wojskowej w Warszawie, w czasie pełnienia:

- 1) służby dyżurnej, patrolowej, konwojowej, asystencyjnej i ruchu drogowego – noszą ubiór polowy z pasem koloru białego lub kamizelką taktyczną lekką Żandarmerii Wojskowej;
- 2) służby patrolowej w ubiorze polowym z koszulobluzą – pod kamizelkę ochronną noszą kamizelkę taktyczną lekką Żandarmerii Wojskowej.

Rozdział 4

Sposób noszenia umundurowania

§ 33. 1. Czapkę rogatywkę, czapkę garnizonową oraz kapelusz damski nakłada się prosto na całą szerokość czoła, przy czym dolna krawędź daszka powinna znajdować się na linii brwi.

2. Czapkę futrzaną i czapkę zimową:

- 1) nosi się nałożoną prosto (symetrycznie) na głowę w ten sposób, aby dolna krawędź czapki znajdowała się nad linią brwi;
- 2) ze względu na warunki atmosferyczne czapkę futrzaną można nosić z opuszczonymi kłapami związanymi pod brodą albo z kłapami związanymi z tyłu głowy.

3. Furażerkę:

- 1) nosi się lekko przechyloną w kierunku prawego ucha;
- 2) przy wystąpieniach bez nakrycia głowy nosi się pod lewym naramiennikiem, godłem skierowanym do przodu i oznaką stopnia wojskowego skierowaną do dołu, a w umundurowaniu bez naramienników – w lewej udowej kieszeni spodni.

4. Beret:

- 1) nosi się lekko przechylony na prawe ucho w taki sposób, aby znak orła znajdował się na środku czoła ponad linią brwi; prawą krawędź beretu opuszcza się w dół nieco ku tyłowi tak, aby opadała na ucho;
- 2) w kolorze ciemnozielonym i oliwkowym nosi się lekko przechylony na prawe ucho w taki sposób, aby znak orła wojskowego znajdował się nad lewą brwią; prawą krawędź beretu opuszcza się w dół nieco ku tyłowi tak, aby opadała na ucho;
- 3) przy wystąpieniach bez nakrycia głowy nosi się pod lewym naramiennikiem, godłem skierowanym do przodu, a w umundurowaniu bez naramienników – w lewej udowej kieszeni spodni.

5. Czapkę rogatywkę polową, czapkę ćwiczebną, kapelusz polowy:

- 1) nosi się nałożone prosto (symetrycznie) na głowę, przy czym dolna krawędź nakrycia głowy powinna znajdować się nad linią brwi;
- 2) przy wystąpieniach bez nakrycia głowy nosi się w lewej udowej kieszeni spodni.

6. Kapelusz podhalański i huculski nosi się nałożony prosto (symetrycznie) na głowę, przy czym dolna krawędź runda powinna znajdować się na wysokości linii brwi. W czasie wystąpień o charakterze służbowym pasek kapelusza zakłada się pod brodę.

§ 34. 1. Płaszcz i półpłaszcz dopasowuje się tak, aby zakrywały rękawy kurtki munduru i nie były dłuższe niż do nasady palców przy opuszczonej ręce.

2. Pelerynę podhalańską nosi się na lewym barku w ten sposób, aby jej lewa krawędź pokrywała się z linią guzików kurtki. Pelerynę spina się pod kołnierzem plecionką opadającą do tyłu przez prawe ramię.

3. Kurtkę munduru dopasowuje się tak, aby krawędź rękawa sięgała nasady kciuka przy opuszczonej ręce.

4. Kurtkę wyjściową, kurtkę: wiatrówkę, pilota i kurtkę ubrania ochronnego nosi się z kapturem lub bez w zależności od warunków atmosferycznych; podpinkę od kurtki ubrania ochronnego można użytkować samodzielnie w składzie ubiorów polowych i ćwiczebnych, a ocieplacz do kurtki pilota i kurtki pilota tropikalnej można użytkować samodzielnie w składzie ubiorów specjalnych personelu latającego.

5. Bluzę wyjściową marynarską nosi się z kołnierzem i krawatem marynarskim oraz na wierzchu spodni tak, aby zakrywała połowę długości bocznych kieszeni spodni. Krawat przywiązuje się do bluzy przy zakończeniu dekoltu sznurkiem w kolorze czarnym tak, aby końcówka krawata i sznurków były opuszczone na szerokość dłoni.

6. Bluzy polowe i ćwiczebne dopasowuje się tak, aby krawędź rękawa bluzy sięgała nasady dłoni, oraz nosi się opuszczone na spodnie:

- 1) z kołnierzem wyłożonym lub zapiętym na stojkę,
 - 2) z rękawami zapiętymi na taśmę samoszczepną (guziki) lub podwiniętymi
- w warunkach bojowych bluzy polowe i ćwiczebne można nosić wpuszczone w spodnie.

7. Bluzę ocieplającą można nosić pod bluzę polową.

8. Spodnie dopasowuje się tak, aby sięgały z tyłu do krawędzi obcasa, i nosi się:

- 1) polowe – z nogawkami wpuszczonymi w cholewki trzewików lub opuszczone na cholewki trzewików;
- 2) ubrania ochronnego – z nogawkami opuszczonymi na cholewki trzewików z kurtką ubrania ochronnego;
- 3) pozostałych ubiorów – z nogawkami opuszczonymi na cholewki butów lub trzewików.

9. Spódnicę noszą żołnierze – kobiety i dopasowują ją tak, aby w ubiorze:

- 1) wieczorowym – zakrywała kostki nóg;
- 2) galowym, wyjściowym i służbowym – zakrywała kolana.

10. Koszule do ubioru:

- 1) wieczorowego i galowego – nosi się ze spinkami do mankietów;
- 2) wyjściowego i służbowego – nosi się z mankietami zapiętymi na guziki.

11. Koszulobluzy:

- 1) z krótkimi rękawami – nosi się bez krawata, z rozpiętym jednym guzikiem, z naramiennikami w kolorze spodni (spódnicy), a w Marynarce Wojennej – w kolorze czarnym;
- 2) z długimi rękawami – nosi się z naramiennikami w kolorze spodni (spódnicy), a w Marynarce Wojennej – w kolorze czarnym:
 - a) bez krawata z rozpiętym jednym guzikiem,
 - b) z krawatem,
 - c) z krawatem i kurtką munduru (bluzą olimpijką),
 - d) z krawatem i swetrem oficerskim;
- 3) polową – nosi się z rozpiętym jednym guzikiem ze spodniami polowymi i pasem;
- 4) koszulę ćwiczebną – nosi się z rozpiętym jednym guzikiem:
 - a) ze spodniami ćwiczebnymi i paskiem do spodni Marynarki Wojennej,
 - b) pod bluzą ćwiczebną;
- 5) koloru białego z krótkimi rękawami:
 - a) żołnierze Żandarmerii Wojskowej mogą nosić w składzie ubiorów wyjściowych podczas kontroli ruchu drogowego oraz motocyklowej asysty honorowej,
 - b) żołnierze etatowych orkiestr reprezentacyjnych i wojskowych mogą nosić podczas przedstawień i koncertów;
- 6) pod kamizelkę ochronną można użytkować bez kamizelki, wpuszczone w spodnie munduru polowego.

12. Koszulkę:

- 1) polową – nosi się w składzie ubiorów polowych,
- 2) ćwiczebną Marynarki Wojennej – nosi się w składzie ubiorów ćwiczebnych – z zapiętymi guzikami lub z rozpiętym jednym guzikiem, wpuszczoną w spodnie munduru lub opuszczoną na spodnie munduru, a w przypadku zestawu z pasem koloru białego, pasem żołnierskim wpuszczoną w spodnie munduru.

13. Sweter nosi się w składzie ubioru wyjściowego z koszulobluzą i krawatem.

14. Bluzę dresu sportowego nosi się zapiętą na zamek lub rozpiętą, koszulkę sportową nosi się opuszczoną na spodnie dresu sportowego (spodenki) lub wpuszczoną w spodnie dresu (spodenki).

§ 35. 1. Pas:

- 1) żołnierski nosi się:
 - a) w zestawie ubioru polowego i ćwiczebnego podczas pełnienia służb dyżurnych,
 - b) w składzie ubioru polowego pododdziałów reprezentacyjnych i honorowych,
 - c) w przypadku konieczności noszenia kabury z bronią i oporządzenia,
 - d) w przypadku wystąpień zbiorowych, zgodnie z decyzją organizatora przedsięwzięcia;

- 2) oficerski koloru czarnego z koalicijką noszą generałowie przy wystąpieniach z szablą, żołnierze etatowych pododdziałów reprezentacyjnych i honorowych Wojsk Lądowych i Sił Powietrznych oraz dowódca, zastępca, kapelmistrz i tamburmajor etatowych orkiestr reprezentacyjnych i wojskowych w składzie ubioru służbowego w czasie uroczystości; żołnierze wchodzący w skład kolumny nie noszą koalicyjki;
- 3) koloru białego z koalicijką i getrami koloru białego noszą żołnierze etatowych pododdziałów reprezentacyjnych i honorowych Marynarki Wojennej oraz żołnierze etatowych orkiestr reprezentacyjnych i wojskowych (z wyjątkiem dowódcy, zastępcy, kapelmistrza i tamburmajora) w składzie ubioru służbowego w czasie uroczystości; żołnierze wchodzący w skład kolumny nie noszą koalicyjki;
- 4) koloru białego noszą żołnierze Żandarmerii Wojskowej podczas pełnienia służby dyżurnej, patrolowej, konwojowej, asystencyjnej i ruchu drogowego.

2. Sznury galowe nosi się na prawym ramieniu, przypinając je pod naramiennikiem (w umundurowaniu Marynarki Wojennej przy pomocy zapinki) – przy wszyciu rękawa. Pętelkę sznura zapina się na pierwszym górnym guziku zapięcia munduru (pod spodem), a w umundurowaniu Marynarki Wojennej – pod klapą, na wysokości pierwszego rzędu guzików, tak aby metalowy wisiołek zwisający na końcu warkocza znajdował się na środku między rzędami guzików. Warkocze sznurów galowych generała przeprowadza się następująco: dłuższy warkocz pod rękawem i zapina się na pierwszy guzik, drugi warkocz ułożony na piersi zapina się na drugi od góry guzik munduru. Sznur galowy admirała zakłada się jak u generała, z tym że jego końcówki zapięte są w jednym miejscu (jak u oficera Marynarki Wojennej). Pętle sznurów galowych oficerskich i generała zakłada się pod prawy rękaw kurtki munduru.

3. Sznur wyróżniający attaché obrony (wojskowego, morskiego, lotniczego) nosi się w składzie ubioru galowego, zamiast sznura galowego, na prawym ramieniu w miejscu oraz w sposób przewidziany dla sznura galowego. W składzie ubioru wyjściowego sznur przypina się na lewym ramieniu pod naramiennikiem (na kurtce munduru wyjściowego Marynarki Wojennej przy pomocy zapinki) – przy wszyciu rękawa, tak aby metalowy wisiołek zwisający na końcu warkocza znajdował się z przodu munduru lub koszulobluzy na wysokości górnej kieszeni, a warkocz sznura pod rękawem.

4. Sznur wyróżniający attaché obrony (wojskowego, morskiego, lotniczego) jest wykonany z dwukolorowej plecionki dekoracyjnej w kolorze srebrnym i czerwonym i składa się z warkocza splecionego z trzech pojedynczych sznurów, zakończonego pętelkami, pojedynczego sznura z węzłem i jedną pętelką, metalowego ołówka/gwoźdźcia w kolorze srebrnym w przypadku Wojsk Lądowych i Sił Powietrznych albo złotym w przypadku Marynarki Wojennej oraz metalowej zapinki w kolorze złotym w przypadku Marynarki Wojennej.

5. Torbę polową nosi się przewieszoną przez prawe ramię. Górna krawędź torby powinna znajdować się na wysokości linii pasa. W razie jednoczesnego noszenia torby polowej i maski przeciwgazowej torbę polową nosi się przewieszoną przez lewe ramię, a maskę przez prawe ramię.

6. Apaszkę mogą nosić pododdziały reprezentacyjne i honorowe do ubioru polowego podczas udziału w uroczystościach.

7. Krawat można nosić ze spinką do krawata.

8. Kamizelkę odblaskową z napisem „Żandarmeria Wojskowa” noszą żołnierze Żandarmerii Wojskowej podczas:

- 1) pełnienia służby patrolowej w składzie ubioru polowego z pasem koloru białego, jeżeli z jej charakteru wynika konieczność występowania w kamizelce odblaskowej;
- 2) wykonywania kontroli ruchu drogowego oraz w czasie wydawania poleceń lub dawania sygnałów na drodze w składzie ubioru wyjściowego (z kurtką munduru lub koszulobluzą) i polowego z pasem koloru białego;
- 3) wykonywania obowiązków służbowych w oddziałach specjalnych Żandarmerii Wojskowej w składzie ubioru polowego z pasem żołnierskim, jeżeli z ich charakteru wynika konieczność występowania w kamizelce odblaskowej.

Rozdział 5

Sposób noszenia oznak wojskowych

§ 36. Na mundurach wojskowych nosi się oznaki wojskowe:

- 1) stopni wojskowych;
- 2) korpusów osobowych, grup osobowych i specjalności;

- 3) specjalistów wojskowych;
- 4) szkolne;
- 5) przynależności państwowej;
- 6) rozpoznawcze;
- 7) identyfikacyjne;
- 8) specjalne.

§ 37. 1. Oznaki stopni wojskowych nosi się na:

- 1) nakryciach głowy, z wyjątkiem:
 - a) czapek: futrzanych, zimowych, ćwiczebnych, technika lotniczego, garnizonowych marynarskich oraz czapek garnizonowych Marynarki Wojennej do stopnia starszy bosman,
 - b) kapeluszy polowych,
 - c) beretów marynarskich oraz beretów Wojsk Specjalnych i Wojsk Obrony Terytorialnej,
 - d) czapek rogatywek polowych;
- 2) pozostałym umundurowaniu:
 - a) Wojsk Lądowych i Sił Powietrznych:
 - na naramiennikach płaszczy, kurtek mundurów, bluz olimpijek, koszulobluzy i swetrów,
 - na wysokości lewej piersi kurtki wyjściowej, kurtki wiatrówki, kombinezonu i kurtki pilota, ocieplacza do kurtki pilota, kombinezonu i kurtki czołgisty, bluzy i kurtki technika lotniczego, kurtki i podpinki ubrania ochronnego oraz bluzy ocieplacza ćwiczebnego,
 - na pochewce umieszczonej na patce od bluzy polowej na wysokości linii piersi,
 - na pochawkach umieszczonych na naramiennikach koszulki specjalnej letniej, kurtki czołgisty warsztatowca oraz motocyklisty,
 - na kieszeni prawego rękawa w miejscu wszycia taśmy samoszczepnej bluz polowych, koszulobluz pod kamizelkę ochronną oraz kombinezonów, kurtek, bluz i koszulobluz Wojsk Specjalnych,
 - w miejscu wszycia taśmy samoszczepnej koszulek polowych,
 - b) Marynarki Wojennej:
 - na naramiennikach płaszczy, kurtek czołgisty warsztatowca i koszulobluz,
 - na wysokości lewej piersi kurtki wyjściowej, kurtki wiatrówki, kombinezonu i kurtki pilota, kombinezonu i kurtki czołgisty, bluzy ćwiczebnej, koszuli ćwiczebnej, bluzy i kurtki technika lotniczego, kurtki i podpinki ubrania ochronnego, bluzy ocieplacza ćwiczebnego i swetra,
 - na lewych rękawach bluz wyjściowych marynarskich, półpłaszczki marynarskich, kurtek munduru z wyjątkiem oficerów,
 - na obu rękawach kurtek munduru oficerów,
 - na pochewce umieszczonej na patce od bluzy polowej na wysokości linii piersi.

2. Sposób rozmieszczenia orłów i oznak stopni wojskowych na nakryciach głowy, o których mowa w ust. 1 pkt 1, jest określony w załączniku nr 9 do rozporządzenia.

3. Sposób rozmieszczenia oznak stopni wojskowych na naramiennikach, podkładkach i pochawkach jest określony w załączniku nr 11 do rozporządzenia.

§ 38. 1. Oznaki stopni wojskowych wykonuje się na:

- 1) nakryciach głowy:
 - a) techniką haftu srebrzystym bajorkiem na:
 - beretach generałów, a także beretach w składzie ubioru galowego i wyjściowego: Żandarmerii Wojskowej, jednostek powietrznodesantowych i kawalerii powietrznej, jednostek obrony wybrzeża oraz 11 Dywizji Kawalerii Pancernej,
 - otokach czapek garnizonowych i rogatywek,
 - kapeluszach podhalańskich i huculskich,

- b) techniką haftu złocistym bajorkiem na podkładce sukiennej koloru czarnego nałożonej na pasek skórzany czapek garnizonowych oraz kapeluszy damskich żołnierzy od stopnia młodszego chorążego marynarki,
 - c) techniką haftu komputerowego na podkładce z tkaniny zasadniczej – na pozostałych nakryciach głowy;
- 2) pozostałym umundurowaniu:
- a) Wojsk Lądowych, Sił Powietrznych na:
 - na naramiennikach ubiorów wieczorowych, galowych, wyjściowych (z wyjątkiem swetra) i służbowych: oficerów – techniką haftu srebrzystym bajorkiem, szeregowych i podoficerów – gwiazdki techniką haftu srebrzystym bajorkiem, pozostałe elementy stopnia wykonuje się z taśmy dystynkcyjnej,
 - pozostałych przedmiotach – techniką haftu komputerowego,
 - b) Marynarki Wojennej (z wyjątkiem admirałów) w kolorze złocistym na:
 - rękawach kurtek munduru – taśmą dystynkcyjną na podkładce sukiennej,
 - naramiennikach płaszczy – naramienniki w kolorze czarnym, taśmą dystynkcyjną,
 - naramiennikach koszulobluz wyjściowych – naramienniki w kolorze czarnym, techniką haftu komputerowego,
 - pozostałych ubiorach – techniką haftu komputerowego,
 - c) admirałów na:
 - rękawach kurtek munduru – techniką haftu złocistym bajorkiem na podkładce sukiennej,
 - naramiennikach płaszczy i koszulobluz – naramienniki w kolorze czarnym, techniką haftu złocistym bajorkiem,
 - pozostałych ubiorach – techniką haftu komputerowego.

2. Oznaki stopni wojskowych starszy szeregowy specjalista oraz starszy marynarz specjalista w składzie umundurowania galowego oraz wyjściowego wykończone są taśmą dystynkcyjną koloru czerwonego.

§ 39. 1. Na daszku czapek garnizonowych, rogatywek, kapelusza damskiego noszą:

- 1) generałowie – dwa galony naszyte obok siebie;
- 2) admirałowie – wężyk admirałski (stopniowo zwężający się w kierunku obu końców daszka), haftowany złocistym bajorkiem, na podkładce koloru czarnego;
- 3) oficerowie starsi – dwa galony naszyte obok siebie;
- 4) oficerowie młodsi – jeden galon.

2. Na rondzie czapki rogatywki oraz główce kapelusza podhalańskiego i kapelusza huculskiego noszą:

- 1) generałowie – jeden galon na rondzie czapki rogatywki oraz dwa galony na główce kapelusza podhalańskiego i huculskiego;
- 2) oficerowie starsi – dwa galony;
- 3) oficerowie młodsi i żołnierze w stopniu od młodszego chorążego do starszego chorążego sztabowego – jeden galon.

3. Galony nosi się w kolorach:

- 1) srebrzystym – w umundurowaniu Wojsk Lądowych i Sił Powietrznych;
- 2) złocistym – w umundurowaniu Marynarki Wojennej;
- 3) karmazynowym – na kapeluszach podhalańskich i huculskich żołnierzy w stopniu od młodszego chorążego do starszego chorążego sztabowego.

§ 40. 1. Oznaki korpusów osobowych/grup osobowych (specjalności) żołnierze noszą na kołnierzach kurtek mundurów oraz płaszczy służbowych w składzie umundurowania Wojsk Lądowych oraz Sił Powietrznych – w zależności od korpusu osobowego, grupy osobowej i specjalności wojskowej, do której zostali zaliczeni.

2. Marszałek Polski i generałowie (admirałowie) nie noszą oznak korpusów osobowych/grup osobowych (specjalności).

3. Sposób rozmieszczenia oraz wzory oznak korpusów osobowych/grup osobowych (specjalności) jest określony w załączniku nr 12 do rozporządzenia.

§ 41. 1. Oznakę specjalisty wojskowego żołnierze noszą w składzie umundurowania Marynarki Wojennej na lewym rękawie bluz wyjściowych marynarskich i bluz wyjściowych letnich marynarskich oraz półpłaszczki marynarskich – w zależności od korpusu osobowego, grupy osobowej i specjalności wojskowej, do której zostali zaliczeni.

2. Sposób rozmieszczenia oraz wzory oznak specjalistów wojskowych jest określony w załączniku nr 13 do rozporządzenia.

§ 42. 1. Oznaki szkolne:

- 1) koloru złocistego noszą:
 - a) podchorążowie Akademii Marynarki Wojennej na:
 - kołnierzach kurtki munduru – na końcu kołnierza przy styku z klapami oznakę „AMW”,
 - naramiennikach koszulobluz wyjściowych – oznakę „AMW”,
 - oznace stopnia z wyjątkiem nakryć głowy – oznakę „AMW”,
 - zewnętrznej części mankietów rękawów kurtki munduru – taśmę (naszytą na podkładkę sukienną) oznaczającą rok nauki,
 - b) słuchacze szkół podoficerskich Marynarki Wojennej na:
 - lewym rękawie bluz wyjściowych marynarskich, półpłaszczka marynarskiego – oznakę „SP”,
 - oznace stopnia z wyjątkiem nakryć głowy – oznakę „SP”;
- 2) koloru matowosrebrnego noszą:
 - a) pozostali podchorążowie na:
 - naramienniku kurtki munduru i koszulobluz ubioru wyjściowego – odpowiednio oznakę „WAT”, „AWL”, lub „LAW” oraz sznurek pleciany koloru matowosrebrnego naszyty dookoła naramienników (poza wyszyciem przy rękawie),
 - oznace stopnia z wyjątkiem nakryć głowy – odpowiednio oznakę „WAT”, „AWL”, lub „LAW”,
 - zewnętrznej części mankietów rękawów kurtki munduru – taśmę (naszytą na podkładkę sukienną) oznaczającą rok nauki,
 - b) pozostali słuchacze szkół podoficerskich na oznace stopnia z wyjątkiem nakryć głowy – oznakę „SP”.

2. Wzory oraz sposób rozmieszczenia oznak szkolnych są określone w załączniku nr 14 do rozporządzenia.

§ 43. 1. Oznakę przynależności państwowej:

- 1) w postaci naszywki z godłem Rzeczypospolitej Polskiej – można nosić na lewym rękawie półfraka, żakietu, kurtek munduru, bluz olimpijek, płaszczy i półpłaszczki marynarskich w składzie ubiorów wieczorowych, galowych, wyjściowych i służbowych;
- 2) w postaci naszywki z flagą Rzeczypospolitej Polskiej – nosi się na obydwu rękawach ubiorów polowych, ćwiczebnych i specjalnych; w czasie działań bojowych oznakę można odpiąć.

2. Sposób rozmieszczenia oznak przynależności państwowej i rozpoznawczych jest określony w załączniku nr 15 do rozporządzenia.

§ 44. 1. Oznaki rozpoznawcze można nosić w składzie ubiorów:

- 1) galowych, wyjściowych i służbowych – na prawym rękawie kurtek munduru, bluz olimpijek i płaszczy;
- 2) polowych i ćwiczebnych – na lewym rękawie, z wyjątkiem podpiniek, ocieplaczy, koszulek polowych, ćwiczebnych i specjalnych.

2. Emblemat rozpoznawczy NATO noszą żołnierze w czasie udziału w operacjach Organizacji Traktatu Północnoatlantyckiego w sposób określony w ust. 1 pkt 2.

3. W Wojskach Specjalnych bezpośrednio nad oznaką rozpoznawczą można nosić napis „WOJSKA SPECJALNE”.

4. W jednostkach Marynarki Wojennej funkcję oznaki rozpoznawczej dla marynarzy i słuchaczy szkół podoficerskich spełnia napis na taśmie otokowej czapki garnizonowej, którego treść określa Dowódca Generalny Rodzajów Sił Zbrojnych.

5. Proporczyk można nosić na berecie z lewej strony za oznaką stopnia wojskowego równoległe do krawędzi beretu.

6. Sposób rozmieszczenia oznak przynależności państwowej i rozpoznawczych jest określony w załączniku nr 15 do rozporządzenia.

§ 45. 1. Oznakę identyfikacyjną z nazwiskiem nosi się po prawej stronie:

- 1) bezpośrednio nad klapą górnej kieszeni kurtki munduru, bluzy olimpijki, w składzie ubiorów: galowego, wyjściowego i służbowego Wojsk Lądowych i Sił Powietrznych;
- 2) symetrycznie w stosunku do baretek na półfraku, żakiecie, kurtce munduru w składzie ubiorów: galowego, wyjściowego i służbowego Marynarki Wojennej oraz ubioru wieczorowego Wojsk Lądowych i Sił Powietrznych;
- 3) na piersi w miejscu naszywania taśmy samoszczepnej w składzie ubiorów: polowego, ćwiczebnego i specjalnego.

2. Oznakę identyfikacyjną z nazwiskiem można nosić po prawej stronie:

- 1) bezpośrednio nad klapą górnej kieszeni koszulobluzy w składzie ubiorów: wyjściowego i służbowego;
- 2) na środku na wysokości górnej krawędzi kieszeni swetra w składzie ubioru wyjściowego Wojsk Lądowych i Sił Powietrznych oraz po lewej stronie symetrycznie nad górną krawędzią kieszeni swetra w składzie ubioru wyjściowego Marynarki Wojennej;
- 3) na kieszeni prawego rękawa w miejscu wszycia taśmy samoszczepnej bezpośrednio nad oznaką stopnia wojskowego kombinezonów, kurtek, bluz i koszulobluz Wojsk Specjalnych;
- 4) symetrycznie w stosunku do baretek na półfraku, żakiecie w składzie ubioru wieczorowego Marynarki Wojennej.

3. Oznakę identyfikacyjną z nazwiskiem, z zastrzeżeniem ust. 4, noszą żołnierze pełniący:

- 1) zawodową służbę wojskową;
- 2) terytorialną służbę wojskową;
- 3) zasadniczą służbę wojskową – studenci w akademiach, uczelniach i szkołach wojskowych.

4. Oznaki identyfikacyjnej z nazwiskiem:

- 1) nie nosi się w czasie realizacji zadań w sytuacji kryzysu, mobilizacji i wojny, jeżeli wymagają tego warunki bezpieczeństwa;
- 2) mogą nie nosić żołnierze niepełniący zawodowej służby wojskowej.

5. Na oznace identyfikacyjnej z nazwiskiem do ubioru specjalnego personelu latającego umieszcza się znak lotnictwa wojskowego oraz logo oznaki: pilota, nawigatora lub technika pokładowego, w zależności od specjalności wojskowej.

§ 46. 1. Żołnierze przeniesieni do rezerwy i w stanie spoczynku na oznakach stopnia (rękawach, naramiennikach, podkładkach, pochawkach) umundurowania noszą oznakę identyfikacyjną, wykonaną z metalu, przedstawiającą stylizowaną literę „R” w okrągłym wieńcu z liści laurowych.

2. Oznakę identyfikacyjną, o której mowa w ust. 1, nosi się w umundurowaniu:

- 1) Marynarki Wojennej – w kolorze złocistym;
- 2) Wojsk Lądowych i Sił Powietrznych – w kolorze matowosrebrnym.

3. Wzory oznak identyfikacyjnych są określone w załączniku nr 16 do rozporządzenia.

§ 47. Oznaki specjalne można nosić zamiennie z oznakami rozpoznawczymi w sposób określony w § 44 ust. 1.

Rozdział 6

Sposób noszenia orderów, odznaczeń, medali, odznak wojskowych i odznak innych niż wojskowe

§ 48. 1. Odznaki orderów i odznaczeń nosi się na kurtce munduru galowego podczas:

- 1) uroczystości państwowych z udziałem Prezydenta Rzeczypospolitej Polskiej, Marszałka Sejmu, Marszałka Senatu lub Prezesa Rady Ministrów;
- 2) uroczystych obchodów świąt narodowych i wojskowych;
- 3) wręczania odznak orderów i odznaczeń.

2. Odznaki orderów i odznaczeń można nosić na kurtce munduru:

- 1) służbowego w okolicznościach, o których mowa w ust. 1,
 - 2) galowego i służbowego podczas innych uroczystości państwowych
- stosownie do zaleceń określonych przez organizatora przedsięwzięcia.

3. W okolicznościach, o których mowa w ust. 1, nosi się co najmniej jedną odznakę orderu lub odznaczenia.

§ 49. 1. Baretki orderów i odznaczeń nosi się na kurtce munduru galowego i wyjściowego oraz bluzie wyjściowej marynarskiej.

2. Baretki orderów i odznaczeń można nosić na kurtce munduru służbowego, bluzie olimpijce oraz koszulobluzie ubioru wyjściowego.

3. Baretki Orderu Wojennego *Virtuti Militari* i Orderu Krzyża Wojskowego nosi się na bluzie munduru polowego, ćwiczebnego oraz na bluzach i kombinezonach ubiorów specjalnych z wyjątkiem ubrania czołgisty-warsztatowca. W czasie działań bojowych, szkolenia poligonowego i ćwiczeń baretki nie nosi się.

§ 50. Miniaturki orderów i odznaczeń można nosić na półfraku i żakiecie ubioru wieczorowego.

§ 51. 1. W przypadku posiadania tego samego orderu w dwóch lub więcej klasach nosi się odznakę, baretkę lub miniaturkę najwyższej z posiadanych klas orderu.

2. W przypadku posiadania tego samego odznaczenia w dwóch lub więcej stopniach nosi się odznakę, baretkę lub miniaturkę najwyższego z posiadanych stopni odznaczenia.

3. Odznaki, baretki lub miniaturki orderów i odznaczeń nosi się w kolejności ich starszeństwa: nadane przez Prezydenta Rzeczypospolitej Polskiej, Prezesa Rady Ministrów, Ministra Obrony Narodowej; w ostatniej kolejności odznaki, baretki lub miniaturki orderów i odznaczeń zagranicznych.

4. W przypadku posiadania Orderu Wojennego *Virtuti Militari* i Orderu Krzyża Wojskowego, odznaki, baretki lub miniaturki wszystkich posiadanych klas można nosić jednocześnie.

§ 52. 1. Odznaki absolwenckie, honorowe, pamiątkowe, jubileuszowe, okolicznościowe, organizacyjne (równorzędne) oraz znaki specjalne, zwane dalej „odznakami”:

- 1) nosi się na kurtce munduru galowego, wyjściowego oraz bluzie wyjściowej marynarskiej;
- 2) można nosić na kurtce munduru służbowego.

2. Odznaki krajowe mają pierwszeństwo przed odznakami zagranicznymi, a odznaki wojskowe przed odznakami nie-wojskowymi.

§ 53. Żołnierze nieposiadający ubioru:

- 1) galowego – mogą nosić odznaki orderów i odznaczeń na ubiorze wyjściowym,
 - 2) galowego i wyjściowego – mogą nosić odznaki orderów i odznaczeń na ubiorze polowym lub ćwiczebnym
- podczas uroczystości, o których mowa w § 48 ust. 1 pkt 1–3, zgodnie z warunkami określonymi dla ubioru galowego.

§ 54. 1. Odznaki orderów i odznaczeń obcych państw nosi się po odznakach polskich orderów i odznaczeń w sposób określony w przepisach tych państw. W przypadku gdyby warunki przewidziane we właściwych przepisach nie były możliwe do zrealizowania, stosuje się warunki określone w niniejszym rozporządzeniu.

2. Odznaki orderów i odznaczeń obcych państw można nosić wyjątkowo przed odznakami polskich orderów i odznaczeń w następujących okolicznościach:

- 1) podczas uroczystości związanych z wręczeniem odznak orderu lub odznaczenia obcego państwa – odznaki orderu lub odznaczenia, które w czasie tej uroczystości zostały wręczone;
- 2) podczas uroczystych wystąpień wobec oficjalnych przedstawicieli obcego państwa – zawieszoną na wielkiej wstędze odznakę orderu tego państwa; wówczas zamiast zawieszonej na wielkiej wstędze odznaki polskiego orderu nosi się samą gwiazdę orderową.

§ 55. Odznaki orderów zawieszane na wielkich wstęgach oraz gwiazdy orderowe nosi się w sposób określony w przepisach wydanych na podstawie art. 9 ust. 1 pkt 1 i ust. 2 ustawy z dnia 16 października 1992 r. o orderach i odznaczeniach (Dz. U. z 2022 r. poz. 1031).

§ 56. 1. Odznaki orderów i odznaczeń nosi się zawieszane na wstążkach długości 55–60 mm każda. Górna krawędź wstążek wszystkich odznak orderów i odznaczeń powinna tworzyć równą linię poziomą.

2. Na kurtkach munduru Wojsk Lądowych oraz Sił Powietrznych odznaki orderów i odznaczeń nosi się symetrycznie rozmieszczone na wysokości 55 mm powyżej patki lewej górnej kieszeni:

- 1) jedną odznakę orderu lub odznaczenia – na wysokości lewej piersi, przy czym wstążkę podkłada się pod kołnierz, tak aby odznaka orderu lub odznaczenia przykrywała patkę górnej kieszeni symetrycznie do jej brzegów i guzika;
- 2) od dwóch do czterech odznak orderów lub odznaczeń – w jednym rzędzie bez przerw między wstążkami, z tym że przy ilości trzech i więcej odznak orderów lub odznaczeń – wstążkę pierwszej odznaki orderu lub odznaczenia podkłada się do odpowiedniej niezbędnej szerokości dla zachowania symetrii pod kołnierz;
- 3) od pięciu do ośmiu odznak orderów lub odznaczeń – w jednym rzędzie, tak aby zajęły szerokość czterech wstążek umieszczonych obok siebie, przy czym wstążkę drugiej i kolejnej odznaki orderów lub odznaczeń podkłada się częściowo pod wstążkę poprzedniej odznaki orderu lub odznaczenia;
- 4) maksymalnie do ośmiu odznak orderów lub odznaczeń w rzędzie;
- 5) większą ilość odznak orderów i odznaczeń niż osiem – nosi się w dwóch lub więcej rzędach;
- 6) kolejne rzędy odznak orderów lub odznaczeń umieszcza się w ten sposób, aby wstążki górnego rzędu zasłaniały wstążki dolnego rzędu, a odznaki dolnego rzędu były przysłonięte do połowy odznakami górnego rzędu.

3. Na kurtce munduru Marynarki Wojennej nosi się odznaki orderów i odznaczeń w odległości 140–160 mm ponad drugim guzikiem od góry lewego rzędu guzików, a na bluzie wyjściowej marynarskiej 20 mm ponad początkiem rozcięcia dekoltu:

- 1) jedną odznakę orderu lub odznaczenia na kurtce umieszcza się symetrycznie między krawędzią kołnierza a wszyciem rękawa, a na bluzie w odległości 20 mm w lewo od krawędzi wyłożonego krawata marynarskiego;
- 2) od dwóch do czterech odznak orderów lub odznaczeń nosi się w jednym rzędzie bez przerw między wstążkami, przy czym pierwszą wstążkę podkłada się do połowy pod kołnierz lub krawat marynarski;
- 3) większą ilość odznak orderów lub odznaczeń niż cztery nosi się w sposób określony w ust. 2 pkt 3–5.

§ 57. Na półfraku ubioru wieczorowego miniaturki orderów i odznaczeń nosi się w jednym rzędzie (nie więcej niż cztery) w odległości 120–140 mm ponad pierwszym guzikiem od góry lewego rzędu guzików, symetrycznie między krawędzią kołnierza a wszyciem rękawa.

§ 58. 1. Na kurtce munduru Wojsk Lądowych oraz Sił Powietrznych baretki nosi się bezpośrednio nad patką lewej górnej kieszeni, przy czym:

- 1) pojedynczą baretkę umieszcza się symetrycznie nad środkiem kieszeni;
- 2) od dwóch do trzech baretki – w jednym rzędzie obok siebie bez przerw między baretkami, umieszczone symetrycznie nad środkiem kieszeni;
- 3) powyżej trzech baretki – w dwóch lub więcej rzędach bezpośrednio jeden pod drugim, w każdym rzędzie po trzy baretki; lewą krawędź zestawu baretki składającego się z dwóch i więcej rzędów należy umieszczać ukosem, równoległe do wszycia rękawa, przy czym każdy następny rząd baretki powinien być wysunięty o 2 mm w stosunku do poprzedniego; w rzędzie dolnym mniej niż trzy baretki nosi się w ten sposób, aby znajdowały się pod środkiem bezpośredniego rzędu górnego;
- 4) gdy kołnierz zakrywa całkowicie pierwszą baretkę najwyższego orderu lub odznaczenia górnego rzędu, wówczas nosi się w tym rzędzie tylko dwie baretki.

2. Na kurtce munduru Marynarki Wojennej baretki nosi się w odległości 140–160 mm ponad drugim guzikiem, od góry lewego rzędu guzików do krawędzi dolnego rzędu baretki, a na bluzach wyjściowych marynarskich 20 mm ponad początkiem rozcięcia dekoltu:

- 1) pojedynczą lub dwie baretki – umieszcza się symetrycznie między krawędzią kołnierza i wszyciem rękawa, a na bluzie marynarskiej – 20 mm w lewo od krawędzi wyłożonego krawata marynarskiego;
- 2) trzy baretki – w jednym rzędzie obok siebie, bez przerw między baretkami, umieszczone tuż przy krawędzi kołnierza lub krawata marynarskiego;

- 3) powyżej trzech baretok – w dwóch lub więcej rzędach bezpośrednio jeden pod drugim, w każdym rzędzie po trzy baretki; w rzędzie dolnym mniej niż trzy baretki nosi się w ten sposób, aby znajdowały się one pod środkiem bezpośredniego rzędu górnego;
- 4) gdy kołnierz lub krawat marynarski zakrywa całkowicie pierwszą baretkę najwyższego orderu lub odznaczenia górnego rzędu, wówczas nosi się w tym rzędzie tylko dwie baretki umieszczone w taki sposób, aby były one widoczne.

3. Na bluzie munduru ćwiczebnego oraz na bluzach i kombinezonach ubiorów specjalnych baretki nosi się bezpośrednio nad oznaką stopnia wojskowego:

- 1) pojedynczą baretkę – umieszcza się symetrycznie nad środkiem oznaki stopnia wojskowego;
- 2) od dwóch do trzech baretok – w jednym rzędzie obok siebie bez przerw między baretkami, umieszczone symetrycznie nad środkiem oznaki stopnia wojskowego;
- 3) powyżej trzech baretok – w dwóch rzędach bezpośrednio jeden pod drugim, w rzędzie dolnym pod środkiem rzędu górnego, symetrycznie nad środkiem oznaki stopnia wojskowego.

4. Na koszulobluzie i bluzie olimpijce baretki można nosić w sposób określony w ust. 1.

5. Na bluzie munduru polowego baretki nosi się w sposób określony w ust. 1.

§ 59. 1. Baretkę oznacza się oraz sporządza się ze wstążki lub wstęgi zgodnie z przepisami dla danego orderu lub odznaczenia.

2. Wysokość baretki wynosi 8–10 mm. Baretkę nakłada się na podkładkę:

- 1) sukienną lub aksamitną w kolorze czarnym; podkładka pod baretkę jest o 2 mm szersza i wyższa od baretki;
- 2) metalową; podkładka pod baretkę nie powinna wystawać poza krawędzie baretki.

3. W przypadku noszenia więcej niż jednej baretki nie stosuje się przerw między baretkami.

§ 60. 1. Na kieszeniach kurtek munduru Wojsk Lądowych oraz Sił Powietrznych odznaki nosi się:

- 1) na środku prawej górnej kieszeni, między guzikiem a dolną krawędzią kieszeni, nie więcej niż dwie odznaki absolutnie, honorowe, niewojskowe oraz znaki specjalne;
- 2) na środku lewej górnej kieszeni, między guzikiem a dolną krawędzią kieszeni, odznakę pamiątkową (okolicznościową lub jubileuszową), nie więcej niż dwie odznaki.

2. Dwie odznaki, o których mowa w ust. 1 pkt 2, umieszcza się symetrycznie. Jeżeli jedna lub dwie odznaki mają kształt wydłużony poziomo, nosi się je w układzie pionowym z zachowaniem symetrii między guzikiem a dolną krawędzią kieszeni. Łącznie na obu kieszeniach umieszcza się nie więcej niż cztery odznaki.

3. Na środku lewej i prawej połowy patki prawej górnej kieszeni można nosić po jednej odznace honorowej, jubileuszowej, okolicznościowej, organizacyjnej (równorzędnej) oraz znaku specjalnym.

4. W przypadkach, o których mowa w ust. 1, dopuszcza się noszenie po jednej odznace na pasku skórzanym w kolorze czarnym, o szerokości 15 mm, założonej na guzik pod prawą i lewą klapkę górnej kieszeni.

§ 61. W przypadku posiadania Orderu Wojennego *Virtuti Militari* i Orderu Krzyża Wojskowego na płaszczach nosi się taśmę o szerokości i w kolorze wstęgi (wstążki) orderu umieszczoną pod pierwszym guzikiem, skierowaną pod kątem 45 stopni do krawędzi płaszcza w dół.

§ 62. Na kurtce munduru Wojsk Lądowych nosi się odznakę instruktora spadochronowego lub skoczka spadochronowego, lekko pochyloną w stronę lewego rękawa, na wysokości 55 mm nad lewą górną krawędzią patki górnej kieszeni na styku kołnierza z wyłogiem.

§ 63. Na kurtce munduru oraz bluzie olimpijce Sił Powietrznych oraz Marynarki Wojennej odznaki specjalności lotniczych nosi się:

- 1) odznaki pilota, nawigatora i strzelca pokładowego – na wysokości 90–100 mm powyżej lewej górnej kieszeni, w linii pionowej guzika;
- 2) odznaki specjalności lotniczo-technicznych i instruktora spadochronowego – na wysokości 55 mm powyżej górnej lewej kieszeni;

- 3) odznakę skoczka spadochronowego – na wysokości 90–100 mm nad prawą górną krawędzią, na styku kołnierza z wyłogiem;
- 4) w przypadku posiadania odznaki pilota, nawigatora lub znaku specjalnego strzelca pokładowego i odznaki instruktora spadochronowego – odznakę instruktora spadochronowego nosi się w miejscu odznaki skoczka spadochronowego – na wysokości 90–100 mm nad prawą górną krawędzią, na styku kołnierza z wyłogiem.

§ 64. Liczba odznak noszonych na lewej i prawej stronie kurtki munduru Marynarki Wojennej lub bluzy wyjściowej marynarskiej jest taka sama jak na umundurowaniu Wojsk Lądowych i Sił Powietrznych, z tym że:

- 1) odznaki, których jeden z wymiarów przekracza 40 mm, w tym: absolwentką uczelni wojskowej lub cywilnej, wojskowej szkoły zawodowej, kursów specjalistycznych oraz inne równorzędne odznaki wojskowe i niewojskowe – nosi się na kurtce munduru w odległości 60–80 mm na zewnątrz drugiego górnego prawego guzika, a na bluzach wyjściowych marynarskich – 80–120 mm poniżej rozcięcia dekoltu i 80–120 mm w prawo od środka przodu bluzy; drugą odznakę, nie więcej niż dwie, umieszcza się obok pierwszej w odległości 10 mm w kierunku rękawa;
- 2) odznaki, których kształt nie przekracza wymiarów 40 x 40 mm: honorowe, stowarzyszeń i sportowe – nosi się na kurtce munduru 10 mm na zewnątrz pierwszego górnego prawego guzika, a na bluzie wyjściowej marynarskiej – 10 mm powyżej odznaki, o której mowa w pkt 1; drugą odznakę, nie więcej niż dwie, umieszcza się obok pierwszej w odległości 10 mm w kierunku rękawa; odznaki, których jeden z wymiarów przekracza 40 mm, nosi się w sposób, o którym mowa w pkt 1;
- 3) odznakę pamiątkową nosi się na kurtce munduru na lewej stronie na wysokości drugiego guzika, w linii pionowej pierwszego lewego guzika, a na bluzie wyjściowej marynarskiej symetrycznie w stosunku do odznak, o których mowa w pkt 1; kolejną odznakę, nie więcej niż dwie, umieszcza się obok pierwszej w odległości 10 mm w kierunku rękawa;
- 4) odznaki „Marynarz Okrętów Podwodnych” oraz „Marynarz Jednostek Pływających” nosi się:
 - a) na prawej stronie kurtki munduru i bluzy wyjściowej marynarskiej, symetrycznie, 60–80 mm nad odznakami, o których mowa w pkt 1 i 2,
 - b) na lewej stronie, na swetrze oficerskim, symetrycznie, bezpośrednio pod oznaką stopnia wojskowego;
- 5) odznakę „Dowódca Okrętu” noszą:
 - a) aktualnie pełniący obowiązki dowódcy okrętu – na prawej stronie munduru, zgodnie z pkt 2,
 - b) osoba, która pełni obowiązki dowódcy okrętu – na lewej stronie, 10 mm symetrycznie nad baretkami;
- 6) odznaki pilota, nawigatora, specjalności lotniczo-technicznych, znaku specjalnego strzelca pokładowego i instruktora spadochronowego – nosi się na lewej stronie kurtki munduru, 30–40 mm symetrycznie nad baretkami;
- 7) odznakę skoczka spadochronowego – nosi się na prawej stronie kurtki munduru, bluzy wyjściowej marynarskiej, 60–80 mm nad odznakami, o których mowa w pkt 1 i 2;
- 8) w przypadku posiadania odznaki pilota, nawigatora lub znaku specjalnego strzelca pokładowego i odznaki instruktora spadochronowego odznakę instruktora spadochronowego nosi się w miejscu odznaki skoczka spadochronowego.

§ 65. Nad prawą górną kieszenią kurtek mundurów Wojsk Lądowych można nosić jedną odznakę przypinaną za pomocą klamry – na wysokości 55 mm powyżej patki kieszeni, a na kurtkach mundurów Sił Powietrznych oraz Marynarki Wojennej – 10 mm poniżej odznaki skoczka spadochronowego.

§ 66. Odznakę za rany i kontuzje doznane podczas działań wojennych nosi się symetrycznie, bezpośrednio nad górnym rzędem odznak orderów i odznaczeń lub barettek.

§ 67. 1. Jeżeli zachodzi konieczność zwyczajowego bądź określonego w innych przepisach pierwszeństwa umieszczenia odznak na kieszeniach i patkach kieszeni, to wyższa w hierarchii jest górna i prawa część każdej kieszeni i patki.

2. Jeżeli zachodzi konieczność zwyczajowego bądź określonego w innych przepisach pierwszeństwa umieszczenia odznak, to wyższa w hierarchii jest górna i zewnętrzna prawa część wyłogu kurtki munduru.

3. Odznaki honorowe oraz odznaki tytułów honorowych nosi się w sposób określony w przepisach wydanych na podstawie art. 429 ustawy z dnia 11 marca 2022 r. o obronie Ojczyzny.

§ 68. Graficzne przedstawienie sposobu noszenia odznak, barettek i miniatur orderów i odznaczeń, a także noszenia odznak jest określone w załączniku nr 17 do rozporządzenia.

Rozdział 7

Przypadki, w których żołnierze są zwolnieni od obowiązku noszenia umundurowania oraz odznak i oznak wojskowych

§ 69. Żołnierz w czasie wykonywania zadań służbowych jest zwolniony od obowiązku noszenia umundurowania oraz odznak wojskowych w przypadku:

- 1) prowadzenia prac, robót i czynności specjalistycznych wymagających, według odrębnych przepisów, stosowania odzieży ochronnej lub roboczej albo ubioru specjalnego;
- 2) służbowego wyjazdu za granicę, chyba że organ wojskowy delegujący żołnierza określi czynności, których wykonywanie za granicą wymaga występowania w umundurowaniu oraz oznakach wojskowych, z zastrzeżeniem § 71;
- 3) uzasadnionego względami zdrowotnymi wniosku lekarza wojskowego, za zgodą przełożonego żołnierza;
- 4) występowania przed organami i urzędami cywilnymi, za zgodą przełożonego żołnierza;
- 5) leczenia i rehabilitacji;
- 6) udzielania świadczeń zdrowotnych, w szczególności badania stanu zdrowia, rozpoznania chorób i zapobiegania im, udzielania porad lekarskich, za zgodą przełożonego żołnierza;
- 7) wykonywania poza terenem wojskowym czynności o charakterze kulturalnym i sportowym;
- 8) udziału w sympozjach, kongresach, prelekcjach, zajęciach dydaktycznych oraz innych wystąpieniach o charakterze publicznym, a także wystąpieniach w środkach masowego przekazu za zgodą przełożonego żołnierza;
- 9) pobierania nauki poza Siłami Zbrojnymi Rzeczypospolitej Polskiej, w przypadkach, o których mowa w art. 93 ustawy z dnia 11 marca 2022 r. o obronie Ojczyzny.

§ 70. 1. Żołnierza – kobietę w ciąży zwalnia się od obowiązku noszenia umundurowania i oznak wojskowych w czasie wykonywania zadań służbowych, na jej pisemny wniosek skierowany do dowódcy (dyrektora, szefa, komendanta, kierownika, prezesa) jednostki wojskowej.

2. Zwolnienie od obowiązku noszenia umundurowania, o którym mowa w ust. 1, ogłasza się w rozkazie dowódcy jednostki wojskowej (dyrektora, szefa, komendanta, kierownika, prezesa).

§ 71. Od obowiązku noszenia umundurowania i oznak wojskowych jest zwolniony również żołnierz pełniący służbę wojskową w:

- 1) Centrum Operacyjnym Ministra Obrony Narodowej oraz w komórce organizacyjnej Ministerstwa Obrony Narodowej właściwej do spraw współpracy międzynarodowej, podczas wykonywania czynności służbowych określonych każdorazowo przez dyrektora tej komórki organizacyjnej;
- 2) jednostkach organizacyjnych Żandarmerii Wojskowej, podczas wykonywania czynności operacyjno-rozpoznawczych oraz innych czynności, określonych przez dowódcę właściwej jednostki organizacyjnej;
- 3) Służbie Kontrwywiadu Wojskowego i Służbie Wywiadu Wojskowego na stanowiskach służbowych, których zajmowanie wymaga występowania w ubiorze cywilnym, określonych odpowiednio przez Szefa Służby Kontrwywiadu Wojskowego i Szefa Służby Wywiadu Wojskowego;
- 4) Wojskach Specjalnych, podczas czynności służbowych, w sytuacjach i na zasadach określonych przez Dowódcę Generalnego Rodzajów Sił Zbrojnych;
- 5) wojskowych jednostkach organizacyjnych prokuratury – na stanowiskach prokuratorów i asesorów, podczas wykonywania czynności służbowych określonych przez Naczelnego Prokuratora Wojskowego;
- 6) sądach wojskowych – na stanowiskach sędziów, podczas wykonywania czynności służbowych określonych przez prezesa właściwego sądu wojskowego;
- 7) komórkach i jednostkach organizacyjnych resortu obrony narodowej – na stanowiskach radców prawnych w grupie osobowej obsługi prawnej;
- 8) jednostce wojskowej wskazanej przez Ministra Obrony Narodowej, o której mowa w art. 8 ust. 2 ustawy z dnia 14 grudnia 1995 r. o urzędzie Ministra Obrony Narodowej (Dz. U. z 2019 r. poz. 196 oraz z 2022 r. poz. 655) – na stanowiskach służbowych związanych z wykonywaniem zadań ochrony obiektów i urządzeń o szczególnym znaczeniu oraz zapewnieniem ich funkcjonowania, określonych przez Szefa Sztabu Generalnego Wojska Polskiego.

§ 72. Żołnierz pełniący służbę poza granicami kraju, w polskich kontyngentach wojskowych oraz w sztabach i jednostkach Organizacji Traktatu Północnoatlantyckiego może być zwolniony od obowiązku noszenia umundurowania i oznak wojskowych na podstawie odrębnych przepisów określonych przez właściwe organy tych formacji.

Rozdział 8

Przepisy przejściowe i końcowe

§ 73. Umundurowanie i oznaki wojskowe dotychczasowych wzorów innych niż określone w niniejszym rozporządzeniu mogą być noszone w terminach określonych w załączniku nr 18 do niniejszego rozporządzenia.

§ 74. Rozporządzenie wchodzi w życie z dniem następującym po dniu ogłoszenia.¹⁾

Minister Obrony Narodowej: z up. *W. Skurkiewicz*

¹⁾ Niniejsze rozporządzenie było poprzedzone:

- 1) rozporządzeniem Ministra Obrony Narodowej z dnia 31 grudnia 2014 r. w sprawie rodzajów, zestawów i wzorów oraz noszenia umundurowania i oznak wojskowych przez żołnierzy zawodowych i żołnierzy pełniących służbę kandydacką (Dz. U. z 2021 r. poz. 1127), które zgodnie z art. 822 ust. 6 ustawy z dnia 11 marca 2022 r. o obronie Ojczyzny (Dz. U. poz. 655 i 974) traci moc z dniem wejścia w życie niniejszego rozporządzenia;
- 2) rozporządzeniem Ministra Obrony Narodowej z dnia 15 stycznia 2015 r. w sprawie przypadków, w których żołnierze zawodowi i żołnierze pełniący służbę kandydacką są zwolnieni od obowiązku noszenia umundurowania i oznak wojskowych (Dz. U. z 2021 r. poz. 192), które zgodnie z art. 822 ust. 6 ustawy z dnia 11 marca 2022 r. o obronie Ojczyzny (Dz. U. poz. 655 i 974) traci moc z dniem wejścia w życie niniejszego rozporządzenia;
- 3) rozporządzeniem Ministra Obrony Narodowej z dnia 4 sierpnia 2015 r. w sprawie noszenia orderów, odznaczeń i odznak przez żołnierzy zawodowych i żołnierzy pełniących służbę kandydacką (Dz. U. z 2021 r. poz. 1436), które zgodnie z art. 822 ust. 6 ustawy z dnia 11 marca 2022 r. o obronie Ojczyzny (Dz. U. poz. 655 i 974) traci moc z dniem wejścia w życie niniejszego rozporządzenia;
- 4) rozporządzeniem Ministra Obrony Narodowej z dnia 8 stycznia 2016 r. w sprawie wzorów, noszenia umundurowania, odznak i oznak wojskowych, uzbrojenia, orderów, odznaczeń, medali i odznak innych niż wojskowe przez żołnierzy, a także przypadków, w których żołnierze są zwolnieni od obowiązku noszenia umundurowania oraz odznak i oznak wojskowych (Dz. U. poz. 104), które zgodnie z art. 821 ust. 1 ustawy z dnia 11 marca 2022 r. o obronie Ojczyzny (Dz. U. poz. 655 i 974) w zakresie dotyczącym umundurowania oraz noszenia orderów, odznaczeń, medali i odznak traci moc z dniem wejścia w życie niniejszego rozporządzenia.

Załączniki do rozporządzenia Ministra Obrony Narodowej
z dnia 20 maja 2022 r. (poz. 1237)

Załącznik nr 1

WZORY I ZESTAWY UBIORU WIECZOROWEGO

ZESTAW NR 1

Ubiór wieczorowy żołnierza Wojsk Lądowych i Sił Powietrznych



W skład ubioru wchodzi:

1. Półfrak
2. Kamizelka
3. Spodnie
4. Koszula do muszki
5. Sznur galowy
6. Spinki
7. Muszka
8. Skarpety letnie koloru czarnego
9. Półbuty galowe

ZESTAW NR 2**Ubiór wieczorowy żołnierza – kobiety Wojsk Lądowych i Sił Powietrznych**

W skład ubioru wchodzi:

1. Żakiet
2. Spódnica długa
3. Koszula do wstążki
4. Sznur galowy
5. Spinki
6. Wstążka
7. Rajstopy w kolorze cielestym
8. Półbuty galowe damskie

ZESTAW NR 3**Ubiór wieczorowy żołnierza Marynarki Wojennej**

W skład ubioru wchodzi:

1. Półfrak
2. Kamizelka
3. Spodnie
4. Koszulka do muszki
5. Spinki
6. Muszka
7. Skarpety letnie koloru czarnego
8. Półbuty galowe

ZESTAW NR 4**Ubiór wieczorowy żołnierza – kobiety Marynarki Wojennej**

W skład ubioru wchodzi:

1. Żakiet
2. Spódnica długa
3. Koszula do wstążki
4. Spinki
5. Wstążka
6. Rajstopy w kolorze cielestym
7. Półbuty galowe damskie

WZORY I ZESTAWY UBIORU GALOWEGO

ZESTAW NR 1**Ubiór galowy żołnierza Wojsk Lądowych**

W skład ubioru wchodzi:

1. Czapka rogatywka (beret)
2. Mundur galowy Wojsk Lądowych
3. Sznur galowy lub sznur wyróżniający attaché obrony (wojskowego, morskiego, lotniczego) w przypadku attaché albo zastępcy attaché
4. Koszula koloru białego
5. Krawat koloru khaki
6. Spinki Wojsk Lądowych
7. Rękawiczki koloru czarnego
8. Skarpety letnie koloru czarnego
9. Półbuty galowe

ZESTAW NR 2**Ubiór galowy żołnierza Wojsk Lądowych z płaszczem**

W skład ubioru wchodzi:

1. Czapka rogatywka (beret)
2. Mundur galowy Wojsk Lądowych
3. Sznur galowy lub sznur wyróżniający attaché obrony (wojskowego, morskigo, lotniczego) w przypadku attaché albo zastępcy attaché
4. Koszula koloru białego
5. Krawat koloru khaki
6. Spinki Wojsk Lądowych
7. Płaszcz Wojsk Lądowych
8. Szalik letni koloru khaki (szalik zimowy koloru khaki)
9. Rękawiczki koloru czarnego
10. Skarpety letnie koloru czarnego
11. Półbuty galowe (trzewiki zimowe galowe)

ZESTAW NR 3**Ubiór galowy żołnierza – kobiety Wojsk Lądowych**

W skład ubioru wchodzi:

1. Furażerka galowa Wojsk Lądowych (beret)
2. Mundur galowy damski ze spódnicą (spodniami) Wojsk Lądowych
3. Sznur galowy lub sznur wyróżniający attaché obrony (wojskowego, morskiego, lotniczego) w przypadku attaché albo zastępcy attaché
4. Koszula damska koloru białego
5. Krawat koloru khaki
6. Spinki Wojsk Lądowych
7. Rękawiczki koloru czarnego
8. Rajstopy w kolorze cielestym
9. Półbuty galowe damskie

ZESTAW NR 4
Ubiór galowy żołnierza – kobiety Wojsk Lądowych z płaszczem



W skład ubioru wchodzi:

1. Furażerka galowa Wojsk Lądowych (beret)
2. Mundur galowy damski ze spódnicą (spodniami) Wojsk Lądowych
3. Sznur galowy lub sznur wyróżniający attaché obrony (wojskowego, morskiego, lotniczego) w przypadku attaché albo zastępcy attaché
4. Koszula damska koloru białego
5. Krawat koloru khaki
6. Spinki Wojsk Lądowych
7. Płaszcz damski Wojsk Lądowych
8. Szalik letni koloru khaki (szalik zimowy koloru khaki)
9. Rękawiczki koloru czarnego
10. Rajstopy w kolorze cielestym
11. Półbuty galowe damskie (kozaki)

ZESTAW NR 5**Ubiór galowy żołnierza Wojsk Lądowych z peleryną
i kapeluszem podhalańskim**

W skład ubioru wchodzi:

1. Kapelusz podhalański
2. Mundur galowy Wojsk Lądowych
3. Peleryna podhalańska (peleryna podhalańska letnia)
4. Sznur galowy lub sznur wyróżniający attaché obrony (wojskowego, morskiego, lotniczego) w przypadku attaché albo zastępcy attaché
5. Koszula koloru białego
6. Krawat koloru khaki
7. Spinki Wojsk Lądowych
8. Rękawiczki koloru czarnego
9. Skarpety letnie koloru czarnego
10. Półbuty galowe (trzewiki zimowe galowe)

ZESTAW NR 6
Ubiór galowy żołnierza Wojsk Lądowych z peleryną
i kapeluszem huculskim



W skład ubioru wchodzi:

1. Kapelusz huculski
2. Mundur galowy Wojsk Lądowych
3. Peleryna podhalańska (peleryna podhalańska letnia)
4. Sznur galowy lub sznur wyróżniający attaché obrony (wojskowego, morskiego, lotniczego) w przypadku attaché albo zastępcy attaché
5. Koszula koloru białego
6. Krawat koloru khaki
7. Spinki Wojsk Lądowych
8. Rękawiczki koloru czarnego
9. Skarpety letnie koloru czarnego
10. Półbuty galowe (trzewiki zimowe galowe)

ZESTAW NR 7**Ubiór galowy żołnierza – kobiety Wojsk Lądowych z peleryną i kapeluszem podhalańskim**

W skład ubioru wchodzi:

1. Kapelusz podhalański
2. Mundur galowy damski ze spódnicą (spodniami) Wojsk Lądowych
3. Peleryna podhalańska (peleryna podhalańska letnia)
4. Sznur galowy lub sznur wyróżniający attaché obrony (wojskowego, morskiego, lotniczego) w przypadku attaché albo zastępcy attaché
5. Koszula koloru białego
6. Krawat koloru khaki
7. Spinki Wojsk Lądowych
8. Rękawiczki koloru czarnego
9. Rajstopy w kolorze cielestym
10. Półbuty galowe damskie (kozaki)

ZESTAW NR 8**Ubiór galowy żołnierza – kobiety Wojsk Lądowych z peleryną i kapeluszem huculskim**

W skład ubioru wchodzi:

1. Kapelusz huculski
2. Mundur galowy damski ze spódnicą (spodniami) Wojsk Lądowych
3. Peleryna podhalańska (peleryna podhalańska letnia)
4. Sznur galowy lub sznur wyróżniający attaché obrony (wojskowego, morskiego, lotniczego) w przypadku attaché albo zastępcy attaché
5. Koszula koloru białego
6. Krawat koloru khaki
7. Spinki Wojsk Lądowych
8. Rękawiczki koloru czarnego
9. Rajstopy w kolorze cielistym
10. Półbuty galowe damskie (kozaki)

ZESTAW NR 9
Ubiór galowy żołnierza Sił Powietrznych



W skład ubioru wchodzi:

1. Czapka garnizonowa Sił Powietrznych
2. Mundur galowy Sił Powietrznych
3. Sznur galowy lub sznur wyróżniający attaché obrony (wojskowego, morskigo, lotniczego) w przypadku attaché albo zastępcy attaché
4. Koszula koloru białego
5. Krawat koloru czarnego
6. Spinki Sił Powietrznych
7. Rękawiczki dziane koloru białego
8. Skarpety letnie koloru czarnego
9. Półbuty galowe

ZESTAW NR 10**Ubiór galowy żołnierza Sił Powietrznych z płaszczem**

W skład ubioru wchodzi:

1. Czapka garnizonowa Sił Powietrznych
2. Mundur galowy Sił Powietrznych
3. Sznur galowy lub sznur wyróżniający attaché obrony (wojskowego, morskiego, lotniczego) w przypadku attaché albo zastępcy attaché
4. Koszula koloru białego
5. Krawat koloru czarnego
6. Spinki Sił Powietrznych
7. Płaszcz Sił Powietrznych
8. Szalik letni (zimowy) koloru białego
9. Rękawiczki dziane koloru białego (rękawiczki koloru czarnego)
10. Skarpety letnie koloru czarnego
11. Półbuty galowe (trzewiki zimowe galowe)

ZESTAW NR 11
Ubiór galowy żołnierza – kobiety Sił Powietrznych



W skład ubioru wchodzi:

1. Furażerka galowa Sił Powietrznych
2. Mundur galowy damski ze spódnicą (spodniami) Sił Powietrznych
3. Sznur galowy lub sznur wyróżniający attaché obrony (wojskowego, morskiego, lotniczego) w przypadku attaché albo zastępcy attaché
4. Koszula damska koloru białego
5. Krawat koloru czarnego
6. Spinki Sił Powietrznych
7. Rękawiczki dziane koloru białego
8. Rajstopy w kolorze cielestym
9. Półbuty galowe damskie

ZESTAW NR 12**Ubiór galowy żołnierza – kobiety Sił Powietrznych z płaszczem**

W skład ubioru wchodzi:

1. Furażerka galowa Sił Powietrznych
2. Mundur galowy damski ze spódnicą (spodniami) Sił Powietrznych
3. Sznur galowy lub sznur wyróżniający attaché obrony (wojskowego, morskiego, lotniczego) w przypadku attaché albo zastępcy attaché
4. Koszula damska koloru białego
5. Krawat koloru czarnego
6. Spinki Sił Powietrznych
7. Płaszcz damski Sił Powietrznych
8. Szalik letni (zimowy) koloru białego
9. Rękawiczki dziane koloru białego (rękawiczki koloru czarnego)
10. Rajstopy w kolorze cielestym
11. Półbuty galowe damskie (kozaki)

ZESTAW NR 13**Ubiór galowy żołnierza Marynarki Wojennej z czapką garnizonową**

W skład ubioru wchodzi:

1. Czapka garnizonowa Marynarki Wojennej
2. Mundur galowy Marynarki Wojennej
3. Sznur galowy lub sznur wyróżniający attaché obrony (wojskowego, morskiego, lotniczego) w przypadku attaché albo zastępcy attaché
4. Koszula koloru białego
5. Krawat koloru czarnego
6. Spinki Marynarki Wojennej
7. Rękawiczki dziane koloru białego
8. Pasek do spodni z klamrą Marynarki Wojennej
9. Skarpety letnie koloru czarnego
10. Półbuty galowe

ZESTAW NR 14**Ubiór galowy żołnierza Marynarki Wojennej z czapką garnizonową i płaszczem**

W skład ubioru wchodzi:

1. Czapka garnizonowa Marynarki Wojennej
2. Mundur galowy Marynarki Wojennej
3. Sznur galowy lub sznur wyróżniający attaché obrony (wojskowego, morskiego, lotniczego) w przypadku attaché albo zastępcy attaché
4. Koszula koloru białego
5. Krawat koloru czarnego
6. Spinki Marynarki Wojennej
7. Płaszcz Marynarki Wojennej
8. Szalik letni (zimowy) koloru białego
9. Rękawiczki dziane koloru białego (rękawiczki koloru czarnego)
10. Skarpety letnie koloru czarnego
11. Półbuty galowe (trzewiki zimowe galowe)

ZESTAW NR 15**Ubiór galowy żołnierza – kobiety Marynarki Wojennej
z kapeluszem i spódnicą**

W skład ubioru wchodzi:

1. Kapelusz damski Marynarki Wojennej
2. Mundur galowy damski ze spódnicą (spodniami) Marynarki Wojennej
3. Sznur galowy
4. Koszula damska koloru białego
5. Krawat koloru czarnego
6. Spinki Marynarki Wojennej
7. Rękawiczki dziane koloru białego
8. Pasek do spodni z klamrą Marynarki Wojennej
9. Rajstopy w kolorze cielestym
10. Półbuty galowe damskie

ZESTAW NR 16**Ubiór galowy żołnierza – kobiety Marynarki Wojennej z kapeluszem, spódnicą i płaszczem**

W skład ubioru wchodzi:

1. Kapelusz damski Marynarki Wojennej
2. Mundur galowy damski ze spódnicą (spodniami) Marynarki Wojennej
3. Sznur galowy lub sznur wyróżniający attaché obrony (wojskowego, morskogo, lotniczego) w przypadku attaché albo zastępcy attaché
4. Koszula damska koloru białego
5. Krawat koloru czarnego
6. Spinki Marynarki Wojennej
7. Płaszcz damski Marynarki Wojennej
8. Szalik letni (zimowy) koloru białego
9. Rękawiczki dziane koloru białego (rękawiczki koloru czarnego)
10. Rajstopy w kolorze cielistym
11. Półbuty galowe damskie (kozaki)

WZORY I ZESTAWY UBIORU WYJŚCIOWEGO

ZESTAW NR 1**Ubiór wyjściowy żołnierza Wojsk Lądowych z kurtką munduru**

W skład ubioru wchodzi:

1. Beret
2. Mundur wyjściowy Wojsk Lądowych
3. Koszulobluza z długimi rękawami koloru khaki
4. Krawat koloru khaki
5. Pasek skórzany do spodni
6. Skarpety letnie koloru czarnego (skarpety zimowe)
7. Półbuty wyjściowe (trzewiki zimowe – botki)

ZESTAW NR 2**Ubiór wyjściowy żołnierza – kobiety Wojsk Lądowych z kurtką munduru**

W skład ubioru wchodzi:

1. Beret
2. Mundur wyjściowy damski ze spódnicą (spodniami) Wojsk Lądowych
3. Koszulobluza damska z długimi rękawami koloru khaki
4. Krawat koloru khaki
5. Pasek skórzany do spodni
6. Rajstopy w kolorze cielistym
7. Półbuty damskie (kozaki)

ZESTAW NR 3**Ubiór wyjściowy żołnierza Wojsk Lądowych z koszulobluzą z krótkimi rękawami**

W skład ubioru wchodzi:

1. Beret
2. Koszulobluzą z krótkimi rękawami koloru khaki
3. Spodnie wyjściowe letnie Wojsk Lądowych
4. Pasek skórzany do spodni
5. Skarpety letnie koloru czarnego
6. Półbuty wyjściowe

ZESTAW NR 4**Ubiór wyjściowy żołnierza – kobiety Wojsk Lądowych z koszulobluzą z krótkimi rękawami**

W skład ubioru wchodzi:

1. Beret
2. Koszulobluzą z krótkimi rękawami koloru khaki
3. Spódnica (spodnie wyjściowe letnie damskie Wojsk Lądowych)
4. Pasek skórzany do spodni
5. Rajstopy w kolorze cielestym
6. Półbuty damskie

ZESTAW NR 5**Ubiór wyjściowy żołnierza Wojsk Lądowych z koszulobluzą z długimi rękawami**

W skład ubioru wchodzi:

1. Beret
2. Koszulobluzą z długimi rękawami koloru khaki
3. Spodnie wyjściowe letnie Wojsk Lądowych
4. Krawat koloru khaki
5. Pasek skórzany do spodni
6. Skarpety letnie koloru czarnego (skarpety zimowe)
7. Półbuty wyjściowe (trzewiki zimowe – botki)

ZESTAW NR 6**Ubiór wyjściowy żołnierza – kobiety Wojsk Lądowych z koszulobluzą z długimi rękawami**

W skład ubioru wchodzi:

1. Beret
2. Koszulobluzą z długimi rękawami koloru khaki
3. Spódnica (spodnie wyjściowe letnie damskie Wojsk Lądowych)
4. Krawat koloru khaki
5. Pasek skórzany do spodni
6. Rajstopy w kolorze cielestym
7. Półbuty damskie (kozaki)

ZESTAW NR 7**Ubiór wyjściowy żołnierza Wojsk Lądowych ze swetrem**

W skład ubioru wchodzi:

1. Beret
2. Koszulobluza z długimi rękawami koloru khaki
3. Spodnie wyjściowe letnie Wojsk Lądowych
4. Sweter Wojsk Lądowych
5. Krawat koloru khaki
6. Pasek skórzany do spodni
7. Skarpety letnie koloru czarnego (skarpety zimowe)
8. Półbuty wyjściowe (trzewiki zimowe – botki)

ZESTAW NR 8**Ubiór wyjściowy żołnierza – kobiety Wojsk Lądowych ze swetrem**

W skład ubioru wchodzi:

1. Beret
2. Koszulobluza z długimi rękawami koloru khaki
3. Spódnica (spodnie wyjściowe letnie damskie Wojsk Lądowych)
4. Sweter Wojsk Lądowych
5. Krawat koloru khaki
6. Pasek skórzany do spodni
7. Rajstopy w kolorze cielestym
8. Półbuty damskie (kozaki)

ZESTAW NR 9**Ubiór wyjściowy żołnierza Wojsk Lądowych z kurtką wiatrówką**

W skład ubioru wchodzi:

1. Beret
2. Kurtka wiatrówka Wojsk Lądowych
3. Spodnie wyjściowe letnie Wojsk Lądowych
4. Pasek skórzany do spodni
5. Skarpety letnie koloru czarnego
6. Półbuty wyjściowe (trzewiki zimowe – botki)

ZESTAW NR 10**Ubiór wyjściowy żołnierza – kobiety Wojsk Lądowych
z kurtką wiatrówką**

W skład ubioru wchodzi:

1. Beret
2. Kurtka wiatrówka Wojsk Lądowych
3. Spódnica (spodnie wyjściowe letnie damskie Wojsk Lądowych)
4. Pasek skórzany do spodni
5. Rajstopy w kolorze cielestym
6. Półbuty damskie (kozaki)

ZESTAW NR 11**Ubiór wyjściowy żołnierza Wojsk Lądowych z kurtką wyjściową**

W skład ubioru wchodzi:

1. Beret (czapka zimowa futrzana Wojsk Lądowych)
2. Kurtka wyjściowa Wojsk Lądowych
3. Spodnie wyjściowe letnie Wojsk Lądowych
4. Pasek skórzany do spodni
5. Skarpety letnie koloru czarnego (skarpety zimowe)
6. Półbuty wyjściowe (trzewiki zimowe – botki)

ZESTAW NR 12**Ubiór wyjściowy żołnierza – kobiety Wojsk Lądowych z kurtką wyjściową**

W skład ubioru wchodzi:

1. Beret (czapka zimowa futrzana Wojsk Lądowych)
2. Kurtka wyjściowa Wojsk Lądowych
3. Spódnica (spodnie wyjściowe letnie damskie Wojsk Lądowych)
4. Pasek skórzany do spodni
5. Rajstopy w kolorze cielestym
6. Półbuty damskie (kozaki)

ZESTAW NR 13**Ubiór wyjściowy żołnierza Wojsk Lądowych z płaszczem**

W skład ubioru wchodzi:

1. Beret (czapka zimowa futrzana Wojsk Lądowych)
2. Mundur wyjściowy Wojsk Lądowych
3. Koszulobluza z długimi rękawami koloru khaki
4. Krawat koloru khaki
5. Płaszcz Wojsk Lądowych
6. Szalik letni koloru khaki (szalik zimowy koloru khaki)
7. Pasek skórzany do spodni
8. Skarpety letnie koloru czarnego (skarpety zimowe)
9. Półbuty wyjściowe (trzewiki zimowe – botki)

ZESTAW NR 14**Ubiór wyjściowy żołnierza – kobiety Wojsk Lądowych z płaszczem**

W skład ubioru wchodzi:

1. Beret (czapka zimowa futrzana Wojsk Lądowych)
2. Mundur wyjściowy damski ze spódnicą (spodniami) Wojsk Lądowych
3. Koszulobluza damska z długimi rękawami koloru khaki
4. Krawat koloru khaki
5. Płaszcz damski Wojsk Lądowych
6. Szalik letni koloru khaki (szalik zimowy koloru khaki)
7. Pasek skórzany do spodni
8. Rajstopy w kolorze cielistym
9. Półbuty damskie (kozaki)

ZESTAW NR 15**Ubiór wyjściowy żołnierza Sił Powietrznych z kurtką munduru**

W skład ubioru wchodzi:

1. Furażerka Sił Powietrznych
2. Mundur wyjściowy Sił Powietrznych
3. Koszulobluza z długimi rękawami koloru stalowego
4. Krawat koloru czarnego
5. Pasek skórzany do spodni
6. Skarpety letnie koloru czarnego (skarpety zimowe)
7. Półbuty wyjściowe (trzewiki zimowe – botki)

ZESTAW NR 16**Ubiór wyjściowy żołnierza – kobiety Sił Powietrznych z kurtką munduru**

W skład ubioru wchodzi:

1. Furażerka Sił Powietrznych
2. Mundur wyjściowy damski ze spódnicą (spodniami) Sił Powietrznych
3. Koszulobluza damska z długimi rękawami koloru stalowego
4. Krawat koloru czarnego
5. Pasek skórzany do spodni
6. Rajstopy w kolorze cielistym
7. Półbuty damskie (kozaki)

ZESTAW NR 17**Ubiór wyjściowy żołnierza Sił Powietrznych z bluzą olimpijką**

W skład ubioru wchodzi:

1. Furażerka Sił Powietrznych
2. Bluza olimpijka Sił Powietrznych
3. Spodnie wyjściowe letnie Sił Powietrznych
4. Koszulobluza z długimi rękawami koloru stalowego
5. Krawat koloru czarnego
6. Pasek skórzany do spodni
7. Skarpety letnie koloru czarnego (skarpety zimowe)
8. Półbuty wyjściowe (trzewiki zimowe – botki)

ZESTAW NR 18**Ubiór wyjściowy żołnierza – kobiety Sił Powietrznych z bluzą olimpijką**

W skład ubioru wchodzi:

1. Furażerka Sił Powietrznych
2. Bluza olimpijka damska Sił Powietrznych
3. Spódnica (spodnie wyjściowe letnie damskie Sił Powietrznych)
4. Koszulobluza damska z długimi rękawami koloru stalowego
5. Krawat koloru czarnego
6. Pasek skórzany do spodni
7. Rajstopy w kolorze cielestym
8. Półbuty damskie (kozaki)

ZESTAW NR 19**Ubiór wyjściowy Sił Powietrznych z koszulobluzą z krótkimi rękawami**

W skład ubioru wchodzi:

1. Furażerka Sił Powietrznych
2. Koszulobluza z krótkimi rękawami koloru stalowego
3. Spodnie wyjściowe letnie Sił Powietrznych
4. Pasek skórzany do spodni
5. Skarpety letnie koloru czarnego
6. Półbuty wyjściowe

ZESTAW NR 20**Ubiór wyjściowy żołnierza – kobiety Sił Powietrznych z koszulobluzą z krótkimi rękawami**

W skład ubioru wchodzi:

1. Furażerka Sił Powietrznych
2. Koszulobluzka damska z krótkimi rękawami koloru stalowego
3. Spódnica (spodnie wyjściowe letnie damskie Sił Powietrznych)
4. Pasek skórzany do spodni
5. Rajstopy w kolorze cielestym
6. Półbuty damskie

ZESTAW NR 21**Ubiór wyjściowy żołnierza Sił Powietrznych z koszulobluzą z długimi rękawami**

W skład ubioru wchodzi:

1. Furażerka Sił Powietrznych
2. Koszulobluzą z długimi rękawami koloru stalowego
3. Krawat koloru czarnego
4. Spodnie wyjściowe letnie Sił Powietrznych
5. Pasek skórzany do spodni
6. Skarpety letnie koloru czarnego (skarpety zimowe)
7. Półbuty wyjściowe (trzewiki zimowe – botki)

ZESTAW NR 22**Ubiór wyjściowy żołnierza – kobiety Sił Powietrznych z koszulobluzą z długimi rękawami**

W skład ubioru wchodzi:

1. Furażerka Sił Powietrznych
2. Koszulobluzka damska z długimi rękawami koloru stalowego
3. Krawat koloru czarnego
4. Spódnica (spodnie wyjściowe letnie damskie Sił Powietrznych)
5. Pasek skórzany do spodni
6. Rajstopy w kolorze cielistym
7. Półbuty damskie (kozaki)

ZESTAW NR 23**Ubiór wyjściowy żołnierza Sił Powietrznych ze swetrem**

W skład ubioru wchodzi:

1. Furażerka Sił Powietrznych
2. Koszulobluza z długimi rękawami koloru stalowego
3. Krawat koloru czarnego
4. Sweter Sił Powietrznych
5. Spodnie wyjściowe letnie Sił Powietrznych
6. Pasek skórzany do spodni
7. Skarpety letnie koloru czarnego (skarpety zimowe)
8. Półbuty wyjściowe (trzewiki zimowe – botki)

ZESTAW NR 24**Ubiór wyjściowy żołnierza – kobiety Sił Powietrznych ze swetrem**

W skład ubioru wchodzi:

1. Furażerka Sił Powietrznych
2. Koszulobluza z długimi rękawami koloru stalowego
3. Krawat koloru czarnego
4. Sweter Sił Powietrznych
5. Spódnica (spodnie wyjściowe letnie damskie Sił Powietrznych)
6. Rajstopy w kolorze cielestym
7. Pasek skórzany do spodni
8. Półbuty damskie (kozaki)

ZESTAW NR 25**Ubiór wyjściowy żołnierza Sił Powietrznych z kurtką wiatrówką**

W skład ubioru wchodzi:

1. Furażerka Sił Powietrznych
2. Kurtka wiatrówka Sił Powietrznych i Marynarki Wojennej
3. Spodnie wyjściowe letnie Sił Powietrznych
4. Pasek skórzany do spodni
5. Skarpety letnie koloru czarnego
6. Półbuty wyjściowe (trzewiki zimowe – botki)

ZESTAW NR 26**Ubiór wyjściowy żołnierza – kobiety Sił Powietrznych
z kurtką wiatrówką**

W skład ubioru wchodzi:

1. Furażerka Sił Powietrznych
2. Kurtka wiatrówka Sił Powietrznych i Marynarki Wojennej
3. Spódnica (spodnie wyjściowe letnie damskie Sił Powietrznych)
4. Pasek skórzany do spodni
5. Rajstopy w kolorze cielistym
6. Półbuty damskie (kozaki)

ZESTAW NR 27**Ubiór wyjściowy żołnierza Sił Powietrznych z kurtką wyjściową**

W skład ubioru wchodzi:

1. Furażerka Sił Powietrznych (czapka zimowa futrzana Sił Powietrznych)
2. Kurtka wyjściowa Sił Powietrznych i Marynarki Wojennej
3. Spodnie wyjściowe letnie Sił Powietrznych
4. Pasek skórzany do spodni
5. Skarpety letnie koloru czarnego (skarpety zimowe)
6. Półbuty wyjściowe (trzewiki zimowe – botki)

ZESTAW NR 28**Ubiór wyjściowy żołnierza – kobiety Sił Powietrznych z kurtką wyjściową**

W skład ubioru wchodzi:

1. Furażerka Sił Powietrznych (czapka zimowa futrzana Sił Powietrznych)
2. Kurtka wyjściowa Sił Powietrznych i Marynarki Wojennej
3. Spódnica (spodnie wyjściowe letnie damskie Sił Powietrznych)
4. Pasek skórzany do spodni
5. Rajstopy w kolorze cielestym
6. Półbuty damskie (kozaki)

ZESTAW NR 29**Ubiór wyjściowy żołnierza Sił Powietrznych z płaszczem**

W skład ubioru wchodzi:

1. Furażerka Sił Powietrznych (czapka zimowa futrzana Sił Powietrznych)
2. Mundur wyjściowy Sił Powietrznych
3. Koszulobluza z długimi rękawami koloru stalowego
4. Krawat koloru czarnego
5. Płaszcz Sił Powietrznych
6. Szalik letni koloru białego (szalik zimowy koloru stalowego)
7. Pasek skórzany do spodni
8. Skarpety letnie koloru czarnego (skarpety zimowe)
9. Półbuty wyjściowe (trzewiki zimowe – botki)

ZESTAW NR 30**Ubiór wyjściowy żołnierza – kobiety Sił Powietrznych z płaszczem**

W skład ubioru wchodzi:

1. Furażerka Sił Powietrznych (czapka zimowa futrzana Sił Powietrznych)
2. Mundur wyjściowy damski ze spódnicą (spodniami) Sił Powietrznych
3. Koszulobluza damska z długimi rękawami koloru stalowego
4. Krawat koloru czarnego
5. Płaszcz Sił Powietrznych
6. Szalik letni koloru białego (szalik zimowy koloru stalowego)
7. Pasek skórzany do spodni
8. Rajstopy w kolorze cielestym
9. Półbuty damskie (kozaki)

ZESTAW NR 31**Ubiór wyjściowy żołnierza Marynarki Wojennej z kurtką munduru**

W skład ubioru wchodzi:

1. Czapka garnizonowa Marynarki Wojennej (czapka garnizonowa letnia Marynarki Wojennej)
2. Mundur wyjściowy Marynarki Wojennej
3. Koszulobluza z długimi rękawami koloru białego Marynarki Wojennej (koszula koloru białego)
4. Krawat koloru czarnego
5. Pasek do spodni z kłamrą Marynarki Wojennej
6. Skarpety letnie koloru czarnego (skarpety zimowe)
7. Półbuty wyjściowe (trzewiki zimowe – botki)

ZESTAW NR 32**Ubiór wyjściowy żołnierza – kobiety Marynarki Wojennej z kurtką munduru**

W skład ubioru wchodzi:

1. Kapelusz damski Marynarki Wojennej
2. Mundur wyjściowy damski ze spódnicą (spodniami) Marynarki Wojennej
3. Koszulobluza damska z długimi rękawami Marynarki Wojennej (koszula damska koloru białego)
4. Krawat koloru czarnego
5. Pasek do spodni z klamrą Marynarki Wojennej
6. Rajstopy w kolorze cielistym
7. Półbuty damskie (kozaki)

ZESTAW NR 33**Ubiór wyjściowy żołnierza Marynarki Wojennej z koszulobluzą z krótkimi rękawami**

W skład ubioru wchodzi:

1. Czapka garnizonowa Marynarki Wojennej (czapka garnizonowa letnia Marynarki Wojennej)
2. Koszulobluzą z krótkimi rękawami koloru białego Marynarki Wojennej
3. Spodnie wyjściowe letnie Marynarki Wojennej
4. Pasek do spodni z kłamrą Marynarki Wojennej
5. Skarpety letnie koloru czarnego
6. Półbuty wyjściowe

ZESTAW NR 34**Ubiór wyjściowy żołnierza – kobiety Marynarki Wojennej z koszulobluzą z krótkimi rękawami**

W skład ubioru wchodzi:

1. Kapelusz damski Marynarki Wojennej
2. Koszulobluzą damską z krótkimi rękawami koloru białego Marynarki Wojennej
3. Spódnica (spodnie wyjściowe letnie damskie Marynarki Wojennej)
4. Rajstopy w kolorze cielestym
5. Pasek do spodni z kłamrą Marynarki Wojennej
6. Półbuty damskie

ZESTAW NR 35**Ubiór wyjściowy żołnierza Marynarki Wojennej z koszulobluzą z długimi rękawami**

W skład ubioru wchodzi:

1. Czapka garnizonowa Marynarki Wojennej (czapka garnizonowa letnia Marynarki Wojennej)
2. Koszulobluzka z długimi rękawami koloru białego Marynarki Wojennej
3. Krawat koloru czarnego
4. Spodnie wyjściowe letnie Marynarki Wojennej
5. Pasek do spodni z kłamrą Marynarki Wojennej
6. Skarpety letnie koloru czarnego (skarpety zimowe)
7. Półbuty wyjściowe (trzewiki zimowe – botki)

ZESTAW NR 36**Ubiór wyjściowy żołnierza – kobiety Marynarki Wojennej z koszulobluzą z długimi rękawami**

W skład ubioru wchodzi:

1. Kapelusz damski Marynarki Wojennej
2. Koszulobluzą damską z długimi rękawami koloru białego Marynarki Wojennej
3. Krawat koloru czarnego
4. Spódnica (spodnie wyjściowe letnie damskie Marynarki Wojennej)
5. Rajstopy w kolorze cielestym
6. Pasek do spodni z klamrą Marynarki Wojennej
7. Półbuty damskie (kozaki)

ZESTAW NR 37**Ubiór wyjściowy żołnierza Marynarki Wojennej ze swetrem**

W skład ubioru wchodzi:

1. Czapka garnizonowa Marynarki Wojennej (czapka garnizonowa letnia Marynarki Wojennej)
2. Koszulobluza z długimi rękawami koloru białego Marynarki Wojennej
3. Krawat koloru czarnego
4. Sweter Marynarki Wojennej
5. Spodnie wyjściowe letnie Marynarki Wojennej
6. Pasek do spodni z klamrą Marynarki Wojennej
7. Skarpety letnie koloru czarnego (skarpety zimowe)
8. Półbuty wyjściowe (trzewiki zimowe – botki)

ZESTAW NR 38**Ubiór wyjściowy żołnierza – kobiety Marynarki Wojennej ze swetrem**

W skład ubioru wchodzi:

1. Kapelusz damski Marynarki Wojennej
2. Koszulobluza damska z długimi rękawami koloru białego Marynarki Wojennej
3. Krawat koloru czarnego
4. Sweter Marynarki Wojennej
5. Spódnica (spodnie wyjściowe letnie damskie Marynarki Wojennej)
6. Rajstopy w kolorze cielistym
7. Pasek do spodni z klamrą Marynarki Wojennej
8. Półbuty damskie (kozaki)

ZESTAW NR 39**Ubiór wyjściowy żołnierza Marynarki Wojennej z kurtką wiatrówką**

W skład ubioru wchodzi:

1. Czapka garnizonowa letnia Marynarki Wojennej
2. Kurtka wiatrówka Sił Powietrznych i Marynarki Wojennej
3. Spodnie wyjściowe letnie Marynarki Wojennej
4. Pasek do spodni z kłamrą Marynarki Wojennej
5. Skarpety letnie koloru czarnego
6. Półbuty wyjściowe (trzewiki zimowe – botki)

ZESTAW NR 40**Ubiór wyjściowy żołnierza – kobiety Marynarki Wojennej
z kurtką wiatrówką**

W skład ubioru wchodzi:

1. Kapelusz damski Marynarki Wojennej
2. Kurtka wiatrówka Sił Powietrznych i Marynarki Wojennej
3. Spódnica (spodnie wyjściowe letnie damskie Marynarki Wojennej)
4. Rajstopy w kolorze cielestym
5. Pasek do spodni z kłamrą Marynarki Wojennej
6. Półbuty damskie (kozaki)

ZESTAW NR 41**Ubiór wyjściowy żołnierza Marynarki Wojennej z kurtką wyjściową**

W skład ubioru wchodzi:

1. Czapka garnizonowa Marynarki Wojennej (czapka garnizonowa letnia Marynarki Wojennej, czapka futrzana Marynarki Wojennej)
2. Kurtka wyjściowa Sił Powietrznych i Marynarki Wojennej
3. Spodnie wyjściowe letnie Marynarki Wojennej
4. Pasek do spodni z klamrą Marynarki Wojennej
5. Skarpety letnie koloru czarnego (skarpety zimowe)
6. Półbuty wyjściowe (trzewiki zimowe – botki)

ZESTAW NR 42**Ubiór wyjściowy żołnierza – kobiety Marynarki Wojennej z kurtką wyjściową**

W skład ubioru wchodzi:

1. Kapelusz damski Marynarki Wojennej (czapka futrzana Marynarki Wojennej)
2. Kurtka wyjściowa Sił Powietrznych i Marynarki Wojennej
3. Spódnica (spodnie wyjściowe letnie damskie Marynarki Wojennej)
4. Rajstopy w kolorze cielestym
5. Pasek do spodni z klamrą Marynarki Wojennej
6. Półbuty damskie (kozaki)

ZESTAW NR 43**Ubiór wyjściowy żołnierza Marynarki Wojennej z płaszczem**

W skład ubioru wchodzi:

1. Czapka garnizonowa Marynarki Wojennej (czapka garnizonowa letnia Marynarki Wojennej, czapka futrzana Marynarki Wojennej)
2. Mundur wyjściowy Marynarki Wojennej
3. Koszulobluza z długimi rękawami koloru białego Marynarki Wojennej (koszula koloru białego)
4. Krawat koloru czarnego
5. Płaszcz Marynarki Wojennej
6. Szalik letni koloru białego (szalik zimowy koloru białego)
7. Skarpety letnie koloru czarnego (skarpety zimowe)
8. Pasek do spodni z klamrą Marynarki Wojennej
9. Półbuty wyjściowe (trzewiki zimowe – botki)

ZESTAW NR 44**Ubiór wyjściowy żołnierza – kobiety Marynarki Wojennej z płaszczem**

W skład ubioru wchodzi:

1. Kapelusz damski Marynarki Wojennej (czapka futrzana Marynarki Wojennej)
2. Mundur wyjściowy damski ze spódnicą (spodniami) Marynarki Wojennej
3. Koszulobluza damska z długimi rękawami koloru białego Marynarki Wojennej
4. Krawat koloru czarnego
5. Płaszcz damski Marynarki Wojennej
6. Szalik letni koloru białego (szalik zimowy koloru białego)
7. Rajstopy w kolorze cielistym
8. Pasek do spodni z kłamrą Marynarki Wojennej
9. Półbuty damskie (kozaki)

ZESTAW NR 45**Ubiór wyjściowy słuchacza szkoły podoficerskiej Marynarki Wojennej
z bluzą wyjściową letnią**

W skład ubioru wchodzi:

1. Czapka garnizonowa marynarska
2. Bluza wyjściowa letnia marynarska
3. Spodnie wyjściowe letnie marynarskie
4. Koszulka marynarska
5. Kołnierz marynarski
6. Krawat marynarski
7. Sznurek do wiązania krawata
8. Pasek do spodni Marynarki Wojennej
9. Skarpety letnie koloru czarnego (skarpety zimowe)
10. Półbuty wyjściowe (trzewiki zimowe – botki)

ZESTAW NR 46**Ubiór wyjściowy marynarza Marynarki Wojennej z bluzą wyjściową**

W skład ubioru wchodzi:

1. Czapka garnizonowa marynarska
2. Bluza wyjściowa marynarska
3. Spodnie wyjściowe marynarskie
4. Koszulka marynarska
5. Kołnierz marynarski
6. Krawat marynarski
7. Sznurek do wiązania krawata
8. Pasek do spodni Marynarki Wojennej
9. Skarpety letnie koloru czarnego (skarpety zimowe)
10. Półbuty wyjściowe (trzewiki zimowe – botki)

ZESTAW NR 47**Ubiór wyjściowy marynarza Marynarki Wojennej
z kurtką wiatrówką**

W skład ubioru wchodzi:

1. Czapka garnizonowa marynarska
2. Bluza wyjściowa marynarska
3. Spodnie wyjściowe marynarskie
4. Koszulka marynarska
5. Kołnierz marynarski
6. Krawat marynarski
7. Sznurek do wiązania krawata
8. Kurtka wiatrówka Sił Powietrznych i Marynarki Wojennej
9. Pasek do spodni Marynarki Wojennej
10. Skarpety letnie koloru czarnego
11. Półbuty wyjściowe (trzewiki zimowe – botki)

ZESTAW NR 48**Ubiór wyjściowy marynarza Marynarki Wojennej
z kurtką wyjściową**

W skład ubioru wchodzi:

1. Czapka garnizonowa marynarska (czapka futrzana Marynarki Wojennej)
2. Bluza wyjściowa marynarska
3. Spodnie wyjściowe marynarskie
4. Koszulka marynarska
5. Kołnierz marynarski
6. Krawat marynarski
7. Sznurek do wiązania krawata
8. Kurtka wyjściowa Sił Powietrznych i Marynarki Wojennej
9. Pasek do spodni Marynarki Wojennej
10. Skarpety letnie koloru czarnego (skarpety zimowe)
11. Półbuty wyjściowe (trzewiki zimowe – botki)

ZESTAW NR 49**Ubiór wyjściowy marynarza Marynarki Wojennej z półplaszczem marynarskim**

W skład ubioru wchodzi:

1. Czapka garnizonowa marynarska (czapka futrzana Marynarki Wojennej)
2. Bluza wyjściowa marynarska (bluza wyjściowa letnia marynarska)
3. Spodnie wyjściowe marynarskie
4. Koszulka marynarska
5. Kołnierz marynarski
6. Krawat marynarski
7. Sznurek do wiązania krawata
8. Półplaszcz marynarski
9. Szalik zimowy koloru białego
10. Pasek do spodni Marynarki Wojennej
11. Skarpety letnie koloru czarnego (skarpety zimowe)
12. Półbuty wyjściowe (trzewiki zimowe – botki)

WZORY I ZESTAWY UBIORU SŁUŻBOWEGO

ZESTAW NR 1**Ubiór służbowy generała Wojsk Lądowych z czapką rogatywką**

W skład ubioru wchodzi:

1. Czapka rogatywka oficera starszego
2. Mundur służbowy generalski Wojsk Lądowych (ze spodniami do butów)
3. Rękawiczki letnie koloru czarnego
4. Koszula koloru białego
5. Krawat koloru khaki
6. Sznur galowy generalski
7. Pas oficcerski koloru czarnego
8. Buty generalskie

ZESTAW NR 2**Ubiór służbowy generała Wojsk Lądowych z płaszczem i czapką rogatywką**

W skład ubioru wchodzi:

1. Czapka rogatywka oficera starszego
2. Mundur służbowy generalski Wojsk Lądowych ze spodniami do butów
3. Płaszcz służbowy Wojsk Lądowych
4. Rękawiczki zimowe koloru czarnego
5. Koszula koloru białego
6. Krawat koloru khaki
7. Szalik zimowy koloru khaki
8. Pas oficerski koloru czarnego
9. Buty generalskie

ZESTAW NR 3**Ubiór służbowy Wojsk Lądowych z czapką rogatywką**

W skład ubioru wchodzi:

1. Czapka rogatywka Kompanii Reprezentacyjnej Wojska Polskiego
2. Mundur służbowy Wojsk Lądowych ze spodniami do butów Kompanii Reprezentacyjnej Wojska Polskiego
3. Rękawiczki letnie koloru czarnego
4. Koszula koloru białego
5. Krawat koloru khaki
6. Sznur galowy oficerski Wojsk Lądowych i Sił Powietrznych
7. Pas oficerski koloru czarnego
8. Koalicyjka koloru czarnego
9. Buty oficerskie Kompanii Reprezentacyjnej Wojska Polskiego

ZESTAW NR 4**Ubiór służbowy Wojsk Lądowych z płaszczem i czapką futrzaną**

W skład ubioru wchodzi:

1. Czapka zimowa futrzana Wojsk Lądowych (czapka rogatywka Kompanii Reprezentacyjnej Wojska Polskiego)
2. Mundur służbowy Wojsk Lądowych ze spodniami do butów Kompanii Reprezentacyjnej Wojska Polskiego
3. Płaszcz służbowy Wojsk Lądowych Kompanii Reprezentacyjnej Wojska Polskiego
4. Rękawiczki zimowe koloru czarnego
5. Koszula koloru białego
6. Krawat koloru khaki
7. Szalik zimowy koloru khaki
8. Pas oficerski koloru czarnego
9. Koalicyjka koloru czarnego
10. Buty oficerskie Kompanii Reprezentacyjnej Wojska Polskiego

ZESTAW NR 5**Ubiór służbowy Wojsk Lądowych z trzewikami z gwoździami ochronnymi i czapką rogatywką**

W skład ubioru wchodzi:

1. Czapka rogatywka Kompanii Reprezentacyjnej Wojska Polskiego
2. Mundur służbowy Wojsk Lądowych ze spodniami do butów Kompanii Reprezentacyjnej Wojska Polskiego
3. Rękawiczki letnie koloru czarnego
4. Koszula koloru białego
5. Krawat koloru khaki
6. Sznur galowy oficerski Wojsk Lądowych i Sił Powietrznych
7. Pas oficerski koloru czarnego
8. Trzewiki z gwoździami ochronnymi

ZESTAW NR 6**Ubiór służbowy Wojsk Lądowych z trzewikami z gwoździami ochronnymi,
płaszczem i czapką zimową futrzaną**

W skład ubioru wchodzi:

1. Czapka zimowa futrzana Wojsk Lądowych (czapka rogatywka Kompanii Reprezentacyjnej Wojska Polskiego)
2. Mundur służbowy Wojsk Lądowych ze spodniami do butów Kompanii Reprezentacyjnej Wojska Polskiego
3. Płaszcz służbowy Wojsk Lądowych Kompanii Reprezentacyjnej Wojska Polskiego
4. Rękawiczki zimowe koloru czarnego
5. Koszula koloru białego
6. Krawat koloru khaki
7. Szalik zimowy koloru khaki
8. Pas oficerski koloru czarnego
9. Trzewiki z gwoździami ochronnymi

ZESTAW NR 7**Ubiór służbowy generała Sił Powietrznych z czapką garnizonową**

W skład ubioru wchodzi:

1. Czapka garnizonowa Sił Powietrznych
2. Mundur służbowy generalski Sił Powietrznych ze spodniami do butów
3. Rękawiczki letnie koloru czarnego
4. Koszula koloru białego
5. Krawat koloru czarnego
6. Sznur galowy generalski
7. Pas oficcerski koloru czarnego
8. Buty generalskie

ZESTAW NR 8**Ubiór służbowy generała Sił Powietrznych z płaszczem i czapką garnizonową**

W skład ubioru wchodzi:

1. Czapka garnizonowa Sił Powietrznych
2. Mundur służbowy generalski Sił Powietrznych ze spodniami do butów
3. Płaszcz służbowy Sił Powietrznych
4. Rękawiczki zimowe koloru czarnego
5. Koszula koloru białego
6. Krawat koloru czarnego
7. Szalik zimowy koloru stalowego
8. Pas oficerski koloru czarnego
9. Buty generalskie

ZESTAW NR 9**Ubiór służbowy Sił Powietrznych z czapką garnizonową**

W skład ubioru wchodzi:

1. Czapka garnizonowa Sił Powietrznych
2. Mundur służbowy Sił Powietrznych ze spodniami do butów Kompanii Reprezentacyjnej Wojska Polskiego
3. Rękawiczki letnie koloru czarnego
4. Koszula koloru białego
5. Krawat koloru czarnego
6. Sznur galowy oficerski Wojsk Lądowych i Sił Powietrznych
7. Pas oficerski koloru czarnego
8. Koalicyjka koloru czarnego
9. Buty oficerskie Kompanii Reprezentacyjnej Wojska Polskiego

ZESTAW NR 10**Ubiór służbowy Sił Powietrznych z płaszczem i czapką zimową futrzaną**

W skład ubioru wchodzi:

1. Czapka zimowa futrzana Sił Powietrznych (czapka garnizonowa Sił Powietrznych)
2. Mundur służbowy Sił Powietrznych ze spodniami do butów Kompanii Reprezentacyjnej Wojska Polskiego
3. Płaszcz służbowy Sił Powietrznych Kompanii Reprezentacyjnej Wojska Polskiego
4. Rękawiczki zimowe koloru czarnego
5. Koszula koloru białego
6. Krawat koloru czarnego
7. Szalik zimowy koloru stalowego
8. Pas oficerski koloru czarnego
9. Koalicyjka koloru czarnego
10. Buty oficerskie Kompanii Reprezentacyjnej Wojska Polskiego

ZESTAW NR 11**Ubiór służbowy Sił Powietrznych z trzewikami z gwoździami ochronnymi i czapką garnizonową**

W skład ubioru wchodzi:

1. Czapka garnizonowa Sił Powietrznych
2. Mundur służbowy Sił Powietrznych ze spodniami do butów Kompanii Reprezentacyjnej Wojska Polskiego
3. Rękawiczki letnie koloru czarnego
4. Koszula koloru białego
5. Krawat koloru czarnego
6. Sznur galowy oficerski Wojsk Lądowych i Sił Powietrznych
7. Pas oficerski koloru czarnego
8. Trzewiki z gwoździami ochronnymi

ZESTAW NR 12**Ubiór służbowy Sił Powietrznych z trzewikami z gwoździami ochronnymi,
płaszczem i czapką zimową futrzaną**

W skład ubioru wchodzi:

1. Czapka zimowa futrzana Sił Powietrznych (czapka garnizonowa Sił Powietrznych)
2. Mundur służbowy Sił Powietrznych ze spodniami do butów Kompanii Reprezentacyjnej Wojska Polskiego
3. Płaszcz służbowy Sił Powietrznych Kompanii Reprezentacyjnej Wojska Polskiego
4. Rękawiczki zimowe koloru czarnego
5. Koszula koloru białego
6. Krawat koloru czarnego
7. Szalik zimowy koloru stalowego
8. Pas oficerski koloru czarnego
9. Trzewiki z gwoździami ochronnymi

ZESTAW NR 13**Ubiór służbowy Marynarki Wojennej z czapką garnizonową**

W skład ubioru wchodzi:

1. Czapka garnizonowa Marynarki Wojennej
2. Mundur służbowy Marynarki Wojennej Kompanii Reprezentacyjnej Wojska Polskiego
3. Rękawiczki letnie koloru czarnego
4. Koszula koloru białego
5. Krawat koloru czarnego
6. Sznur galowy oficerski Marynarki Wojennej
7. Pas koloru białego
8. Getry skórzane koloru białego
9. Trzewiki z gwoździami ochronnymi

ZESTAW NR 14**Ubiór służbowy Marynarki Wojennej z płaszczem i czapką futrzaną**

W skład ubioru wchodzi:

1. Czapka futrzana Marynarki Wojennej (czapka garnizonowa Marynarki Wojennej)
2. Mundur służbowy Marynarki Wojennej Kompanii Reprezentacyjnej Wojska Polskiego
3. Płaszcz służbowy Marynarki Wojennej
4. Rękawiczki zimowe koloru czarnego
5. Koszula koloru białego
6. Krawat koloru czarnego
7. Szalik zimowy koloru białego
8. Pas koloru białego
9. Getry skórzane koloru białego
10. Trzewiki z gwoździami ochronnymi

ZESTAW NR 15**Ubiór służbowy marynarza z czapką garnizonową**

W skład ubioru wchodzi:

1. Czapka garnizonowa marynarska
2. Bluza wyjściowa marynarska Kompanii Reprezentacyjnej Wojska Polskiego
3. Spodnie wyjściowe marynarskie Kompanii Reprezentacyjnej Wojska Polskiego
4. Kołnierz marynarski
5. Rękawiczki letnie koloru czarnego
6. Koszulka marynarska
7. Krawat marynarski
8. Sznurek do wiązania krawata
9. Sznur galowy oficerski Marynarki Wojennej
10. Pas marynarski koloru białego
11. Getry skórzane koloru białego
12. Trzewiki z gwoździami ochronnymi

ZESTAW NR 16**Ubiór służbowy marynarza z półplaszczem i czapką futrzaną**

W skład ubioru wchodzi:

1. Czapka futrzana Marynarki Wojennej (czapka garnizonowa marynarska)
2. Bluza wyjściowa marynarska Kompanii Reprezentacyjnej Wojska Polskiego
3. Spodnie wyjściowe marynarskie Kompanii Reprezentacyjnej Wojska Polskiego
4. Półplaszcz marynarski Kompanii Reprezentacyjnej Wojska Polskiego
5. Kołnierzyk marynarski
6. Rękawiczki zimowe koloru czarnego
7. Koszulka marynarska
8. Krawat marynarski
9. Sznurek do wiązania krawata
10. Szalik zimowy koloru białego
11. Pas marynarski koloru białego
12. Getry skórzane koloru białego
13. Trzewiki z gwoździami ochronnymi

WZORY I ZESTAWY UBIORU POLOWEGO

ZESTAW NR 1**Ubiór polowy żołnierza Wojsk Lądowych z bluzą polową**

W skład ubioru wchodzi:

1. Beret
2. Bielizna
3. Mundur polowy
4. Pas do munduru polowego
5. Trzewiki

ZESTAW NR 2**Ubiór polowy żołnierza Wojsk Lądowych z koszulką polową**

W skład ubioru wchodzi:

1. Beret
2. Koszulka polowa
3. Spodnie polowe
4. Pas do munduru polowego
5. Trzewiki

ZESTAW NR 3**Ubiór polowy żołnierza Wojsk Lądowych z koszulobluzą pod kamizelką ochronną**

W skład ubioru wchodzi:

1. Beret
2. Koszulobluza pod kamizelką ochronną
3. Spodnie polowe
4. Pas do munduru polowego
5. Trzewiki



ZESTAW NR 4**Ubiór polowy żołnierza Wojsk Lądowych z kurtką ubrania ochronnego**

W skład ubioru wchodzi:

1. Czapka zimowa (beret)
2. Mundur polowy
3. Bielizna
4. Ubranie ochronne (kurtka ubrania ochronnego)
5. Rękawice zimowe pięciopalcowe (rękawice taktyczne)
6. Trzewiki zimowe (trzewiki)

ZESTAW NR 5**Ubiór polowy żołnierza Sił Powietrznych z bluzą polową**

W skład ubioru wchodzi:

1. Furażerka polowa Sił Powietrznych
2. Mundur polowy
3. Bielizna
4. Pas do munduru polowego
5. Trzewiki

ZESTAW NR 6**Ubiór polowy żołnierza Sił Powietrznych z koszulką polową**

W skład ubioru wchodzi:

1. Furażerka polowa Sił Powietrznych
2. Koszulka polowa
3. Spodnie polowe
4. Pas do munduru polowego
5. Trzewiki

ZESTAW NR 7**Ubiór polowy żołnierza Sił Powietrznych z koszulobluzą pod kamizelkę ochronną**

W skład ubioru wchodzi:

1. Furażerka polowa Sił Powietrznych
2. Koszulobluza pod kamizelkę ochronną
3. Spodnie polowe
4. Pas do munduru polowego
5. Trzewiki

ZESTAW NR 8**Ubiór polowy żołnierza Sił Powietrznych z kurtką ubrania ochronnego**

W skład ubioru wchodzi:

1. Czapka zimowa (furażerka polowa Sił Powietrznych)
2. Mundur polowy
3. Bielizna
4. Ubranie ochronne (kurtka ubrania ochronnego)
5. Rękawice zimowe pięciopalcowe (rękawice taktyczne)
6. Trzewiki zimowe (trzewiki)

ZESTAW NR 9**Ubiór polowy żołnierza Marynarki Wojennej z bluzą polową**

W skład ubioru wchodzi:

1. Beret marynarski
2. Mundur polowy
3. Bielizna
4. Pas do munduru polowego
5. Trzewiki

ZESTAW NR 10**Ubiór polowy żołnierza Marynarki Wojennej z koszulką polową**

W skład ubioru wchodzi:

1. Beret marynarski
2. Koszulka polowa
3. Spodnie polowe
4. Pas do munduru polowego
5. Trzewiki

ZESTAW NR 11**Ubiór polowy żołnierza Marynarki Wojennej z koszulobluzą pod kamizelkę ochronną**

W skład ubioru wchodzi:

1. Beret
2. Koszulobluza pod kamizelkę ochronną
3. Spodnie polowe
4. Pas do munduru polowego
5. Trzewiki

ZESTAW NR 12**Ubiór polowy żołnierza Marynarki Wojennej z kurtką ubrania ochronnego**

W skład ubioru wchodzi:

1. Czapka zimowa (beret marynarski)
2. Mundur polowy
3. Bielizna
4. Ubranie ochronne (kurtka ubrania ochronnego)
5. Rękawice zimowe pięciopalcowe (rękawice taktyczne)
6. Trzewiki zimowe (trzewiki)

ZESTAW NR 13**Ubiór polowy w kamuflażu pustynnym**

W skład ubioru wchodzi:

1. Kapelusz polowy w kamuflażu pustynnym (beret)
2. Mundur polowy tropikalny
3. Bielizna (bluza ocieplająca)
4. Trzewiki ćwiczebne tropikalne

ZESTAW NR 14
Ubiór polowy z kapeluszem polowym



W skład ubioru wchodzi:

1. Kapelusz polowy
2. Mundur polowy
3. Bielizna
4. Pas do munduru polowego
5. Trzewiki

ZESTAW NR 15**Ubiór polowy z czapką rogatywką polową**

W skład ubioru wchodzi:

1. Czapka rogatywka polowa
2. Mundur polowy
3. Bielizna
4. Pas do munduru polowego
5. Trzewiki

ZESTAW NR 16

**Ubiór polowy z mundurem polowym i pasem koloru białego
żołnierza Żandarmerii Wojskowej w czasie pełnienia służby dyżurnej, patrolowej,
konwojowej, asystencyjnej i ruchu drogowego**



W skład ubioru wchodzi:

1. Beret koloru szkarłatnego
2. Mundur polowy
3. Bielizna
4. Pas koloru białego
5. Trzewiki

ZESTAW NR 17

**Ubiór polowy z koszulką polową i pasem koloru białego
żołnierza Żandarmerii Wojskowej w czasie pełnienia służby dyżurnej, patrolowej,
konwojowej, asystencyjnej i ruchu drogowego**



W skład ubioru wchodzi:

1. Beret koloru szkarłatnego
2. Koszulka polowa
3. Spodnie polowe
4. Pas koloru białego
5. Trzewiki

ZESTAW NR 18

**Ubiór polowy z ubraniem ochronnym i pasem koloru białego
żołnierza Żandarmerii Wojskowej w czasie pełnienia służby dyżurnej, patrolowej,
konwojowej, asystencyjnej i ruchu drogowego**



W skład ubioru wchodzi:

1. Czapka zimowa (beret koloru szkarłatnego)
2. Mundur polowy
3. Bielizna
4. Ubranie ochronne (kurtka ubrania ochronnego)
5. Rękawice zimowe pięciopalcowe
6. Pas koloru białego
7. Trzewiki zimowe (trzewiki)

ZESTAW NR 19

**Ubiór polowy z koszulobluzą pod kamizelkę ochronną
żołnierza Żandarmerii Wojskowej w czasie pełnienia służby patrolowej**



W skład ubioru wchodzi:

1. Beret koloru szkarłatnego
2. Koszulobluza pod kamizelkę ochronną
3. Spodnie polowe
4. Pas do munduru polowego
5. Trzewiki

WZORY I ZESTAWY UBIORU ĆWICZEBNEGO

ZESTAW NR 1**Ubiór ćwiczebny żołnierza Marynarki Wojennej z bluzą ćwiczebną**

W skład ubioru wchodzi:

1. Czapka ćwiczebna marynarska (beret marynarski)
2. Mundur ćwiczebny
3. Pasek do spodni Marynarki Wojennej
4. Bielizna
5. Skarpety letnie (zimowe)
6. Półbuty ćwiczebne (trzewiki)

ZESTAW NR 2**Ubiór ćwiczebny żołnierza Marynarki Wojennej z kurtką ubrania ochronnego**

W skład ubioru wchodzi:

1. Czapka ćwiczebna marynarska (czapka zimowa Marynarki Wojennej, beret marynarski)
2. Mundur ćwiczebny
3. Bielizna
4. Ubranie ochronne Marynarki Wojennej (kurtka ubrania ochronnego Marynarki Wojennej)
5. Rękawice zimowe pięciopalcowe Marynarki Wojennej (rękawice taktyczne)
6. Skarpety letnie (zimowe)
7. Półbuty ćwiczebne (trzewiki)

ZESTAW NR 3**Ubiór ćwiczebny żołnierza Marynarki Wojennej z koszulką ćwiczebną**

W skład ubioru wchodzi:

1. Beret marynarski (czapka ćwiczebna marynarska)
2. Koszulka ćwiczebna
3. Spodnie ćwiczebne
4. Pasek do spodni Marynarki Wojennej
5. Trzewiki (półbuty ćwiczebne)

WZORY I ZESTAWY UBIORU SPECJALNEGO

ZESTAW NR 1**Ubiór specjalny żołnierza z kombinezonem czołgisty**

W skład ubioru wchodzi:

1. Beret
2. Kombinezon czołgisty
3. Bielizna
4. Trzewiki

ZESTAW NR 2**Ubiór specjalny żołnierza z kombinezonem i kurtką czołgisty**

W skład ubioru wchodzi:

1. Beret (czapka zimowa)
2. Kombinezon czołgisty
3. Bielizna
4. Kurtka zimowa czołgisty
5. Rękawice zimowe pięciopalcowe
6. Trzewiki

ZESTAW NR 3**Ubiór specjalny żołnierza z ubraniem czołgisty warsztatowca**

W skład ubioru wchodzi:

1. Beret
2. Ubranie czołgisty warsztatowca
3. Bielizna
4. Trzewiki

ZESTAW NR 4**Ubiór specjalny personelu latającego z kombinezonem pilota**

W skład ubioru wchodzi:

1. Furażerka
2. Kombinezon pilota
3. Bielizna
4. Trzewiki pilota

ZESTAW NR 5**Ubiór specjalny personelu latającego tropikalny z kombinezonem pilota tropikalnym**

W skład ubioru wchodzi:

1. Furażerka
2. Kombinezon pilota tropikalny
3. Bielizna
4. Trzewiki pilota

ZESTAW NR 6**Ubiór specjalny personelu latającego z kurtką pilota**

W skład ubioru wchodzi:

1. Furażerka Sił Powietrznych (czapka zimowa)
2. Kombinezon pilota
3. Kurtka pilota
4. Bielizna
5. Rękawice pilota
6. Trzewiki pilota letnie (zimowe)

ZESTAW NR 7**Ubiór specjalny personelu latającego z kurtką pilota tropikalną**

W skład ubioru wchodzi:

1. Furażerka Sił Powietrznych (czapka zimowa)
2. Kombinezon pilota tropikalny
3. Kurtka pilota tropikalna
4. Bielizna
5. Rękawice pilota
6. Trzewiki pilota letnie (zimowe)

ZESTAW NR 8**Ubiór specjalny personelu latającego z kurtką pilota z wykorzystaniem funkcji „high visibility”**

W skład ubioru wchodzi:

1. Furażerka Sił Powietrznych (czapka zimowa)
2. Kombinezon pilota
3. Kurtka pilota
4. Bielizna
5. Trzewiki pilota letnie (zimowe)

ZESTAW NR 9**Ubiór specjalny personelu latającego z ocieplaczem kurtki pilota**

W skład ubioru wchodzi:

1. Furażerka Sił Powietrznych (czapka zimowa)
2. Kombinezon pilota
3. Ocieplacz kurtki pilota
4. Bielizna
5. Trzewiki pilota letnie (zimowe)

ZESTAW NR 10**Ubiór specjalny personelu technicznego z ubraniami technika lotniczego**

W skład ubioru wchodzi:

1. Czapka technika lotniczego
2. Ubranie technika lotniczego
3. Bielizna
4. Trzewiki pilota

ZESTAW NR 11**Ubiór specjalny personelu technicznego z kurtką technika lotniczego**

W skład ubioru wchodzi:

1. Czapka technika lotniczego (czapka zimowa)
2. Ubranie technika lotniczego
3. Kurtka technika lotniczego
4. Bielizna
5. Rękawiczki zimowe koloru czarnego (rękawice pilota)
6. Trzewiki pilota letnie (zimowe)

ZESTAW NR 12**Ubiór specjalny żołnierzy w ubraniu maskującym białym**

W skład ubioru wchodzi:

1. Ubranie maskujące białe zmodernizowane
2. Kominiarka koloru białego
3. Rękawice zimowe pięciopalcowe
4. Trzewiki

WZORY I ZESTAWY UBIORU SPORTOWEGO

ZESTAW NR 1

Ubiór sportowy z dresem sportowym



W skład ubioru wchodzi:

1. Dres sportowy
2. Koszulka sportowa
3. Skarpety sportowe
4. Buty sportowe

ZESTAW NR 2**Ubiór sportowy ze spodniami dresu sportowego**

W skład ubioru wchodzi:

1. Koszulka sportowa
2. Spodnie dresu sportowego
3. Skarpety sportowe
4. Buty sportowe

ZESTAW NR 3**Ubiór sportowy z bluzą dresu sportowego**

W skład ubioru wchodzi:

1. Bluza dresu sportowego
2. Koszulka sportowa
3. Spodenki sportowe
4. Skarpety sportowe
5. Buty sportowe

ZESTAW NR 4**Ubiór sportowy z ubraniami sportowymi**

W skład ubioru wchodzi:

1. Ubranie sportowe (koszulka i spodenki sportowe)
2. Skarpety sportowe
3. Buty sportowe

SPOSÓB ROZMIESZCZENIA ORLÓW I OZNAK STOPNI WOJSKOWYCH NA NAKRYCIACH GŁOWY

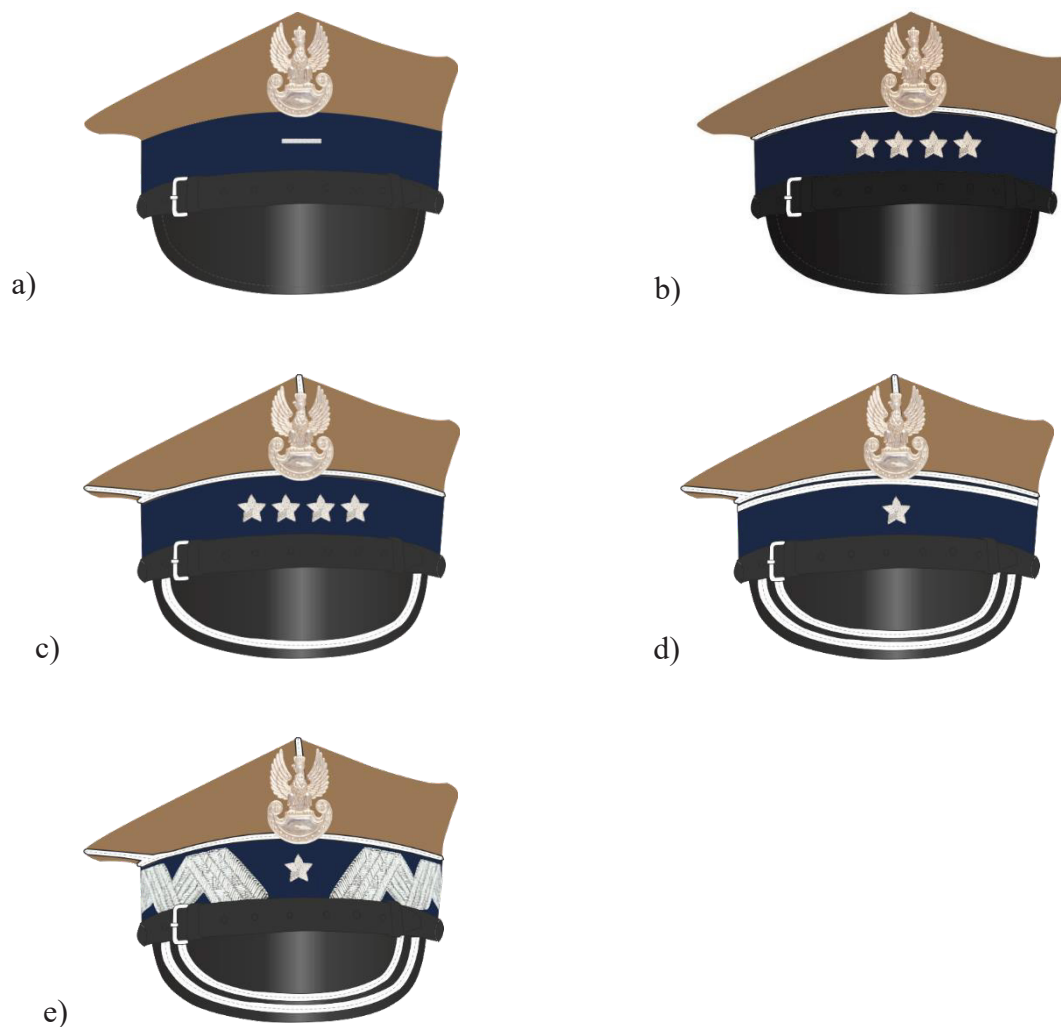

Rys 1. Sposób rozmieszczenia orłów i oznak stopni wojskowych na czapce rogatywce:

- a) szeregowego i podoficera
- b) żołnierzy w stopniu od młodszego chorążego do starszego chorążego sztabowego
- c) oficera młodszego
- d) oficera starszego
- e) generała

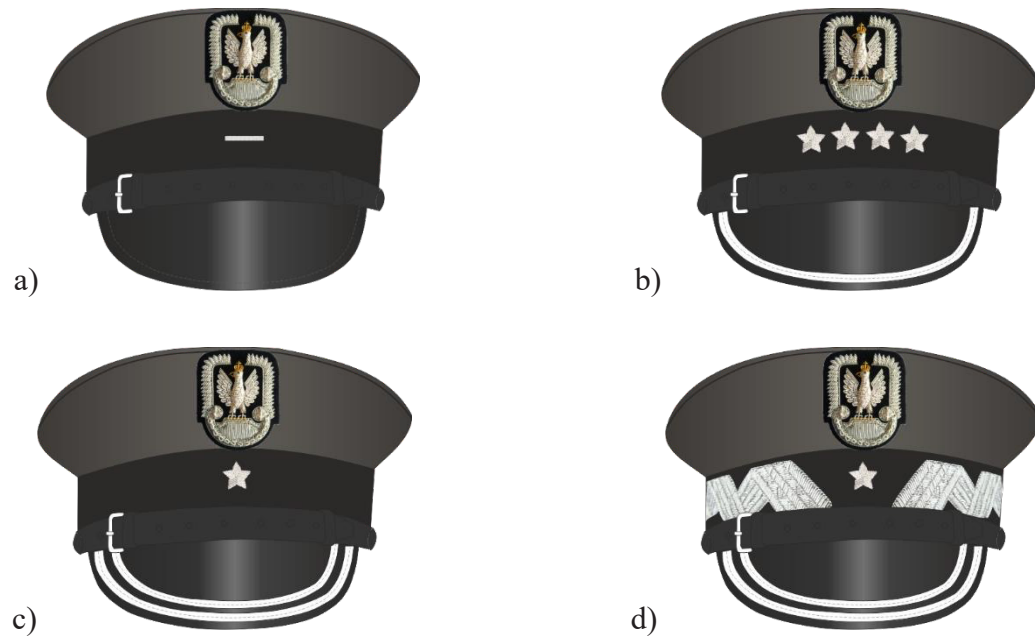

Rys 2. Sposób rozmieszczenia orłów i oznak stopni wojskowych na czapce garnizonowej Sił Powietrznych:

- a) szeregowego i podoficera
- b) oficera młodszego
- c) oficera starszego
- d) generała

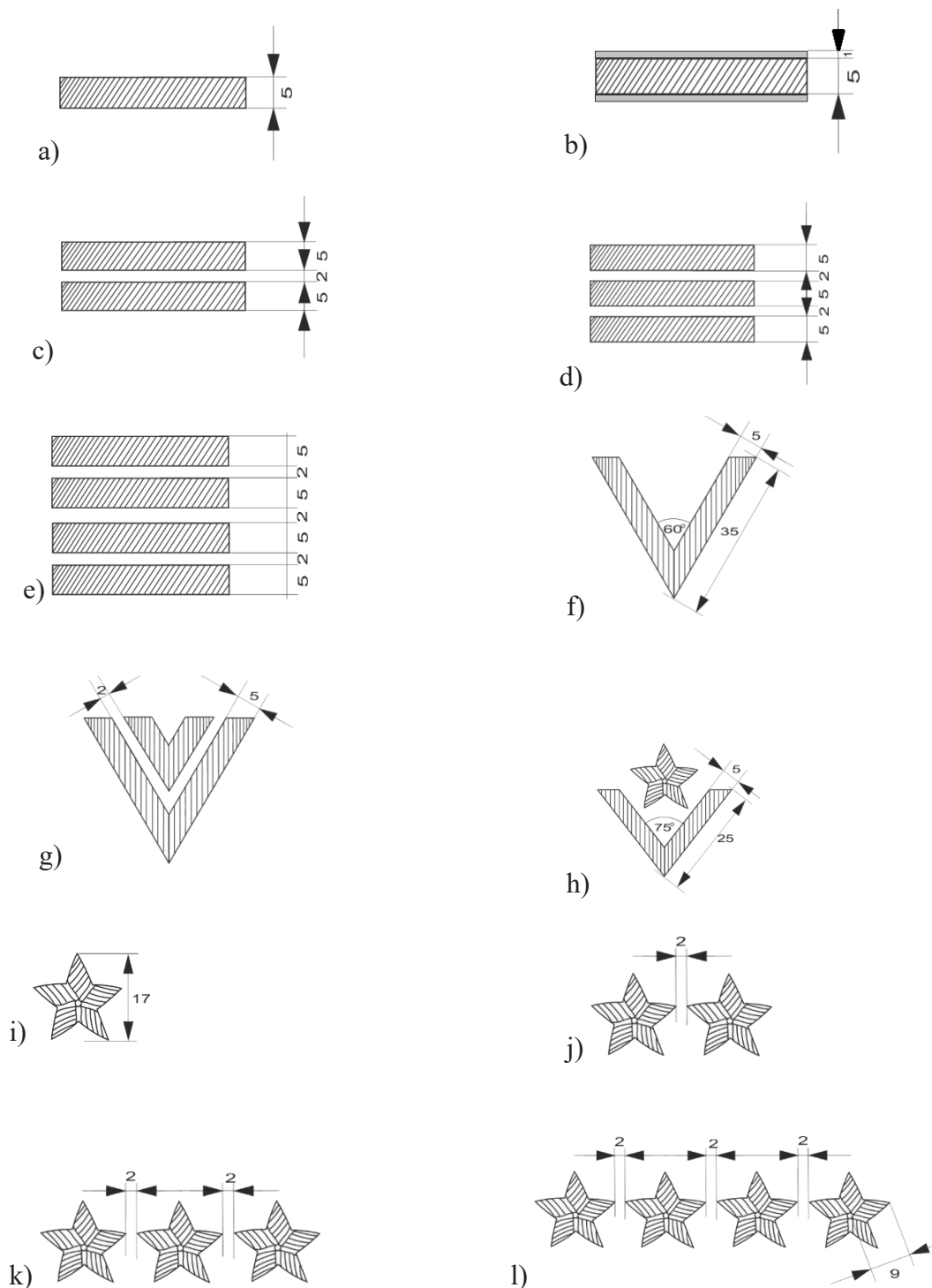

Rys. 3. Sposób rozmieszczenia oznak stopni wojskowych na otoku czapki rogatywki i czapki garnizonowej Sił Powietrznych:

- | | |
|----------------------------------|--|
| a) starszy szeregowy | h) młodszy chorąży |
| b) starszy szeregowy specjalista | i) major, chorąży |
| c) kapral | j) podpułkownik, podporucznik, starszy chorąży |
| d) starszy kapral | k) pułkownik, porucznik |
| e) plutonowy | l) kapitan, starszy chorąży sztabowy |
| f) sierżant | |
| g) starszy sierżant | |

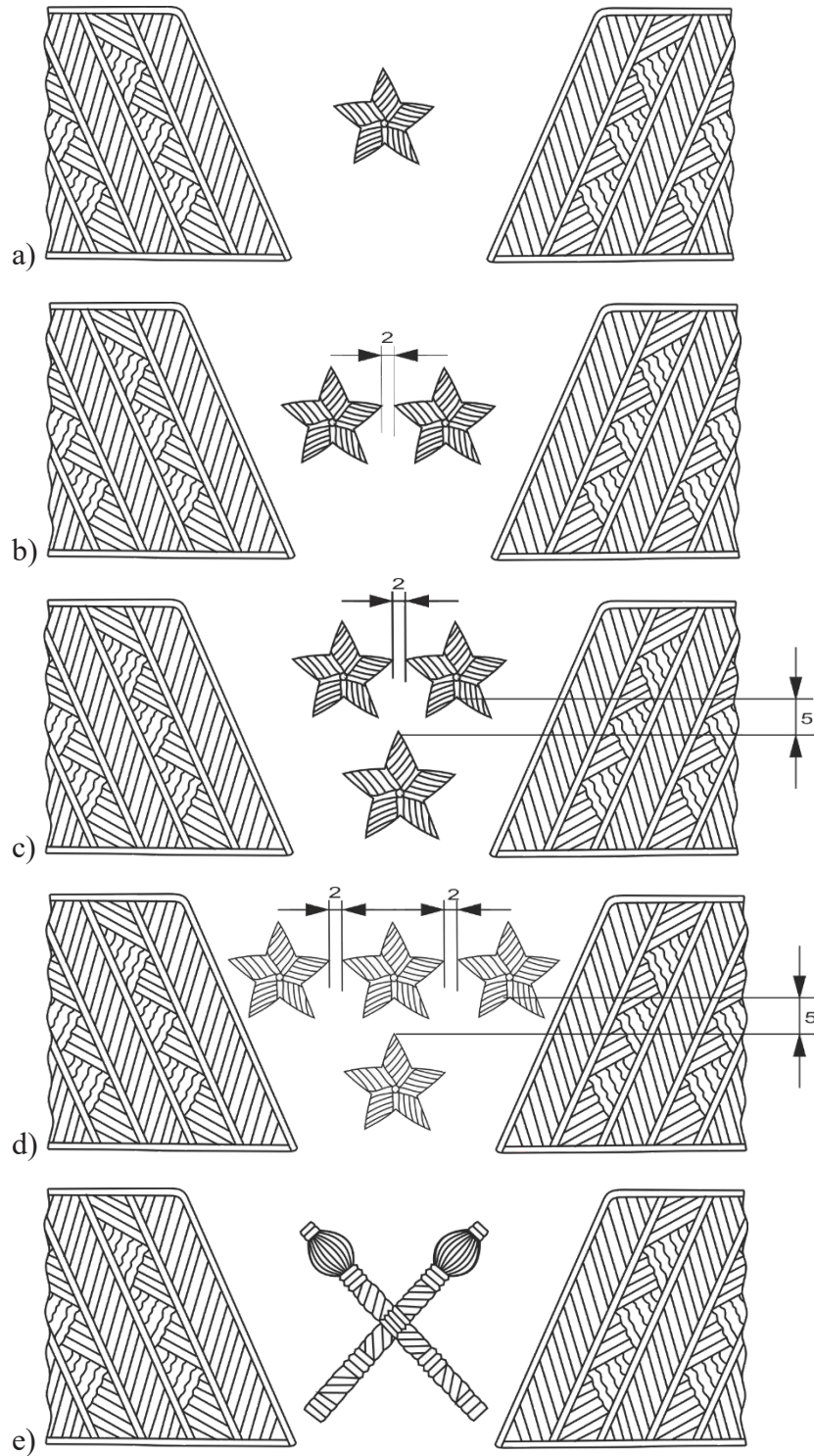

Rys. 4. Sposób rozmieszczenia oznak stopni wojskowych na otoku czapki rogatywki i czapki garnizonowej Sił Powietrznych:

- a) generał brygady
- b) generał dywizji
- c) generał broni
- d) generał
- e) marszałek Polski

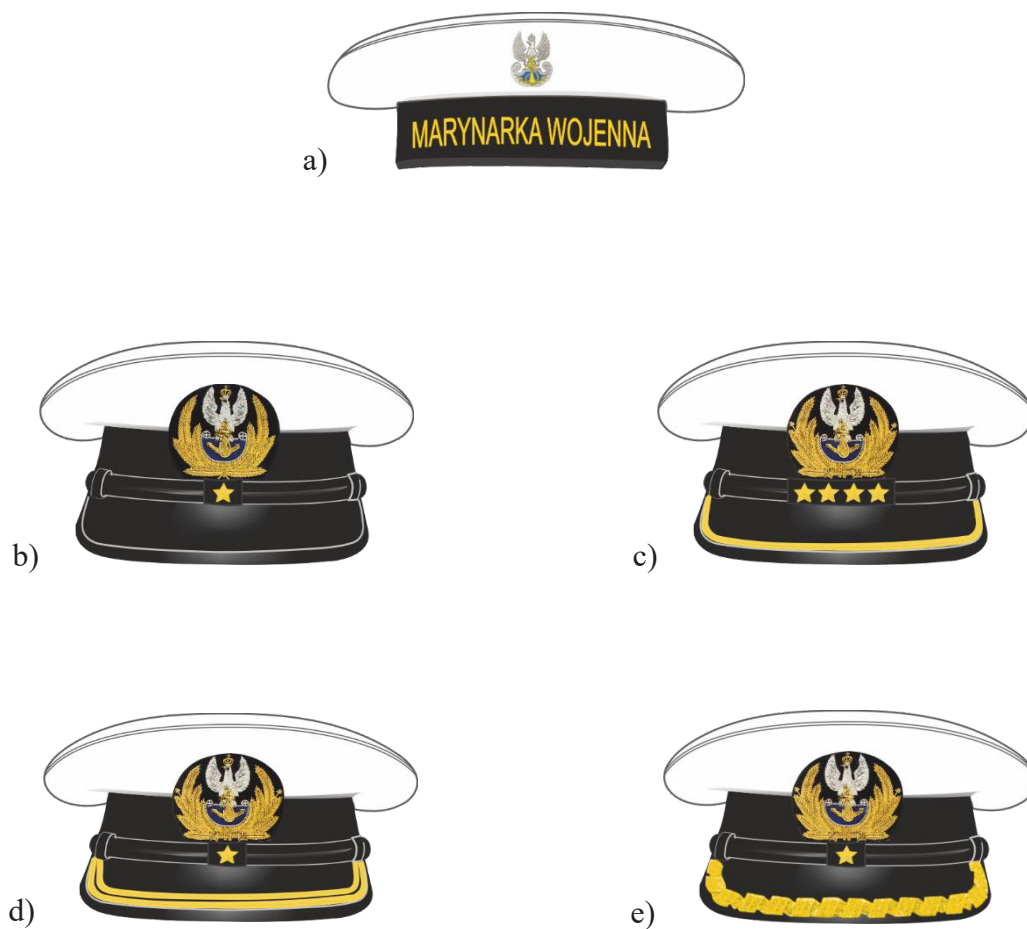

Rys 5. Sposób rozmieszczenia orłów i oznak stopni wojskowych na czapce garnizonowej Marynarki Wojennej:

- | | |
|----------------------|----------------------|
| a) marynarza | d) oficera starszego |
| b) podoficera | e) admirała |
| c) oficera młodszego | |

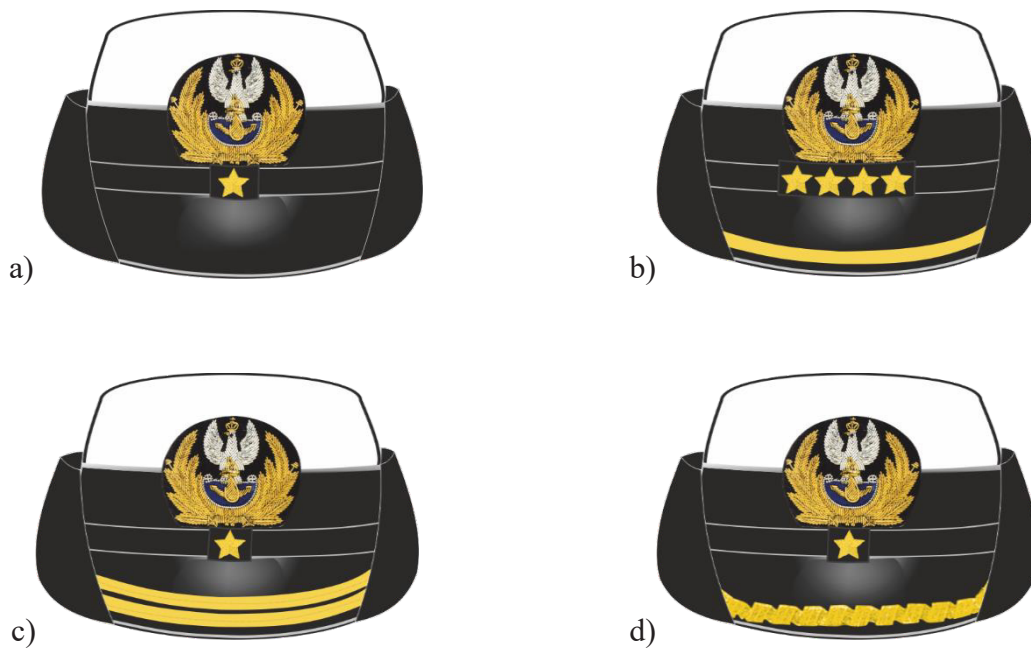

Rys 6. Sposób rozmieszczenia orłów i oznak stopni wojskowych na kapeluszu damskim Marynarki Wojennej:

- a) podoficera
- b) oficera młodszego

- c) oficera starszego
- d) admirała

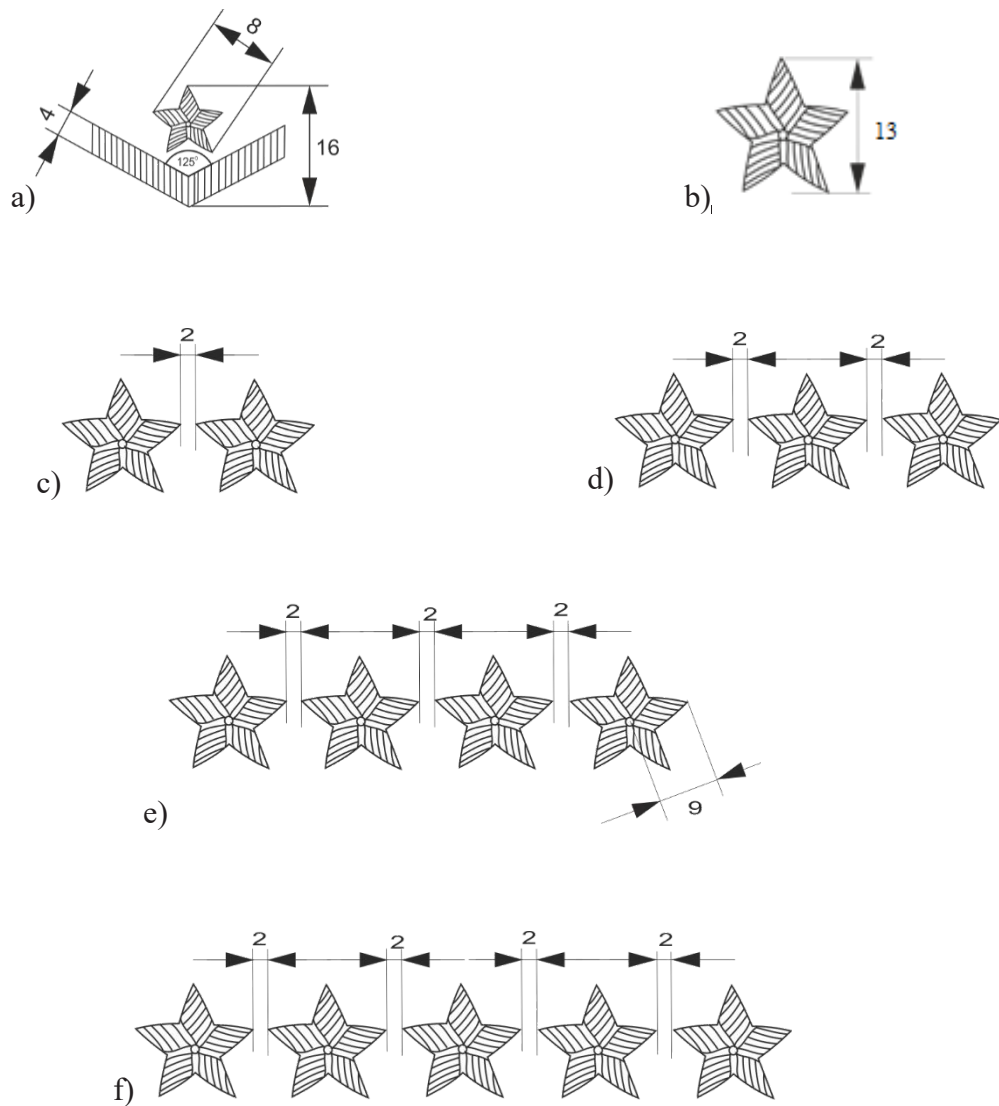

Rys. 7. Sposób rozmieszczenia oznak stopni wojskowych na pasku czapki garnizonowej i kapelusza damskiego Marynarki Wojennej:

- a) młodszy chorąży marynarki
- b) kontradmirał, komandor podporucznik, chorąży marynarki
- c) wiceadmirał, komandor porucznik, podporucznik marynarki, starszy chorąży marynarki
- d) admirał floty, komandor, porucznik marynarki
- e) admirał, kapitan marynarki
- f) starszy chorąży sztabowy marynarki

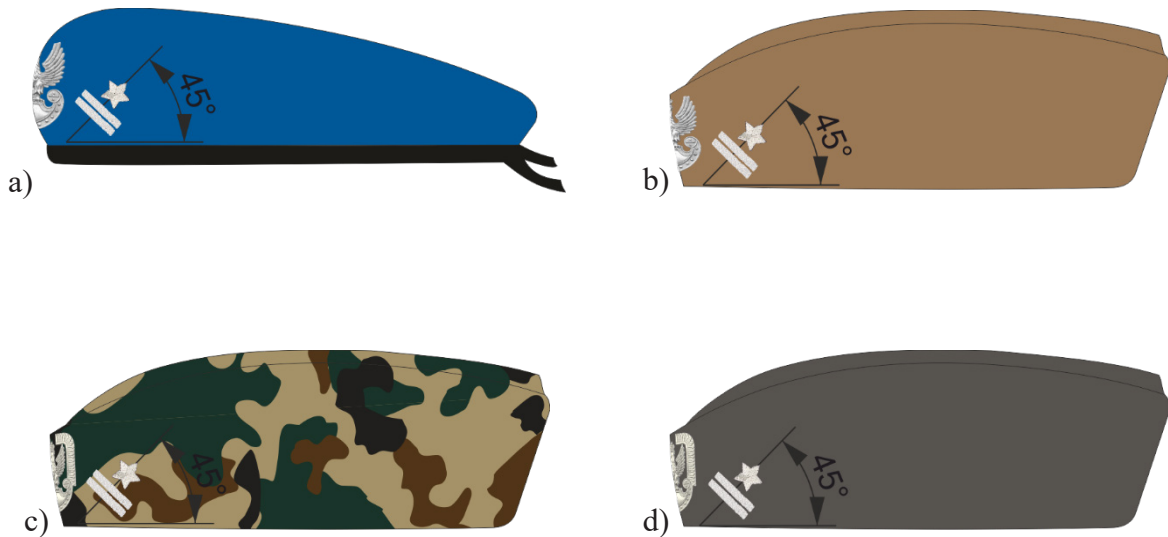

Rys. 8. Sposób rozmieszczenia orłów i oznak stopni wojskowych na beretach i furażerkach:

- | | |
|------------------------------------|-------------------------------|
| a) beret | c) furażerka polowa |
| b) furażerka galowa Wojsk Lądowych | d) furażerka Sił Powietrznych |

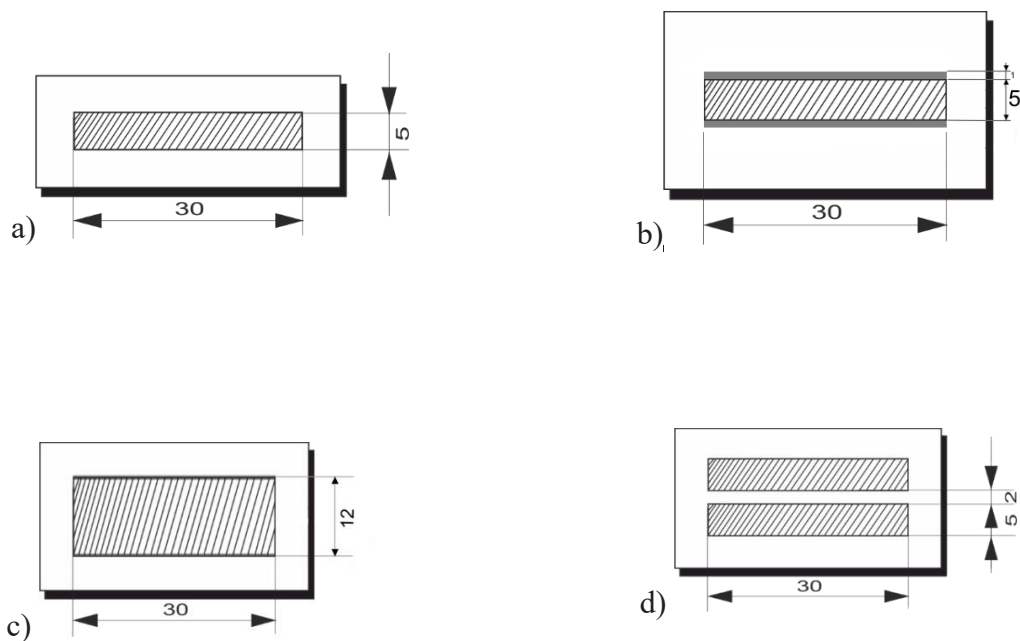

Rys. 9. Sposób rozmieszczenia oznak stopni wojskowych na beretach i furażerkach:

- | | |
|--|--|
| a) starszy szeregowy | c) starszy szeregowy specjalista (oznaka do ubioru galowego i wyjściowego) |
| b) starszy szeregowy specjalista (oznaka do ubioru galowego i wyjściowego) | d) kapral |

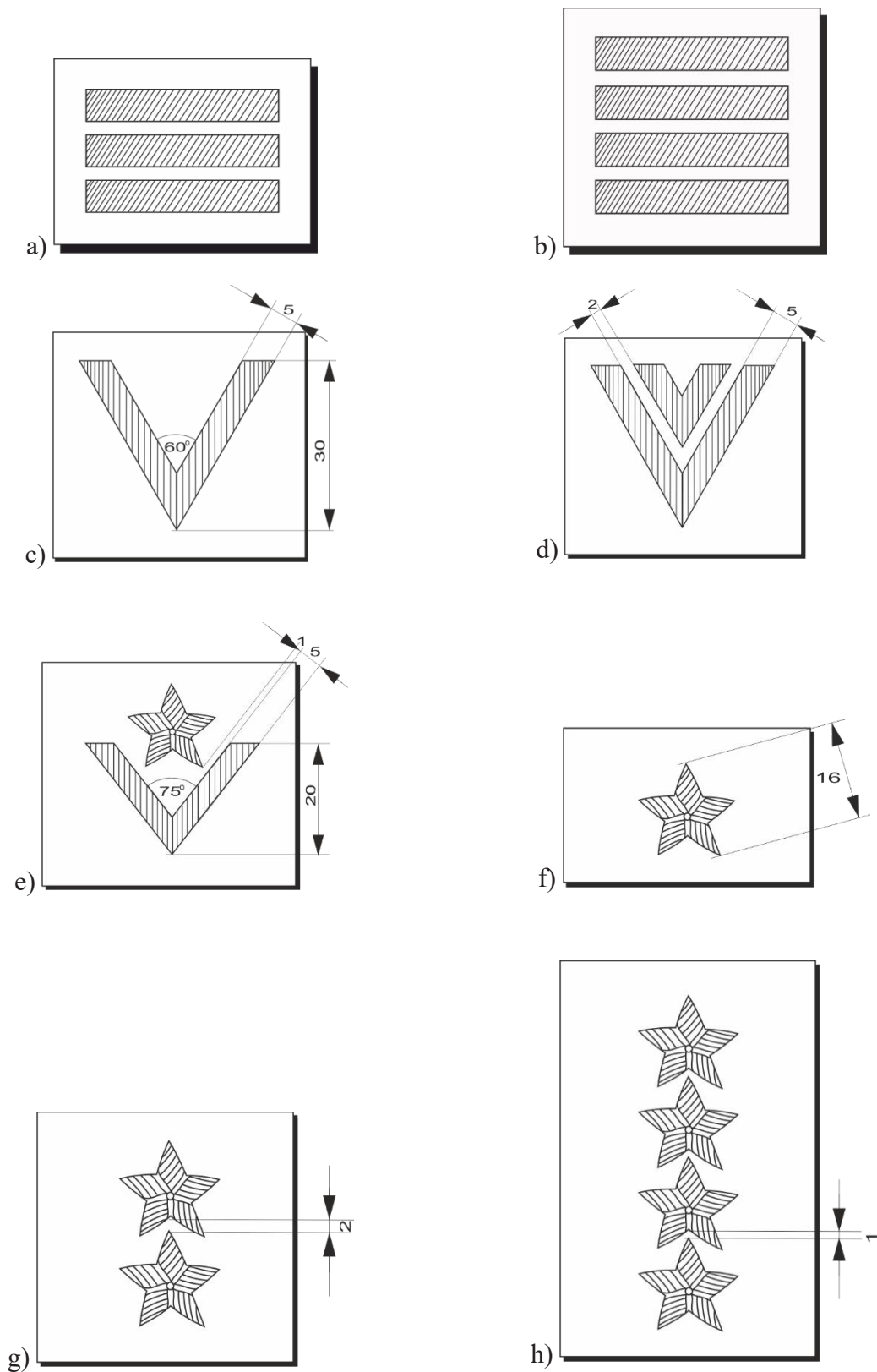

Rys. 10. Sposób rozmieszczenia oznak stopni wojskowych na beretach i furazerkach:

- a) starszy kapral
- b) plutonowy
- c) sierżant
- d) starszy sierżant

- e) młodszy chorąży
- f) chorąży
- g) starszy chorąży
- h) starszy chorąży sztabowy

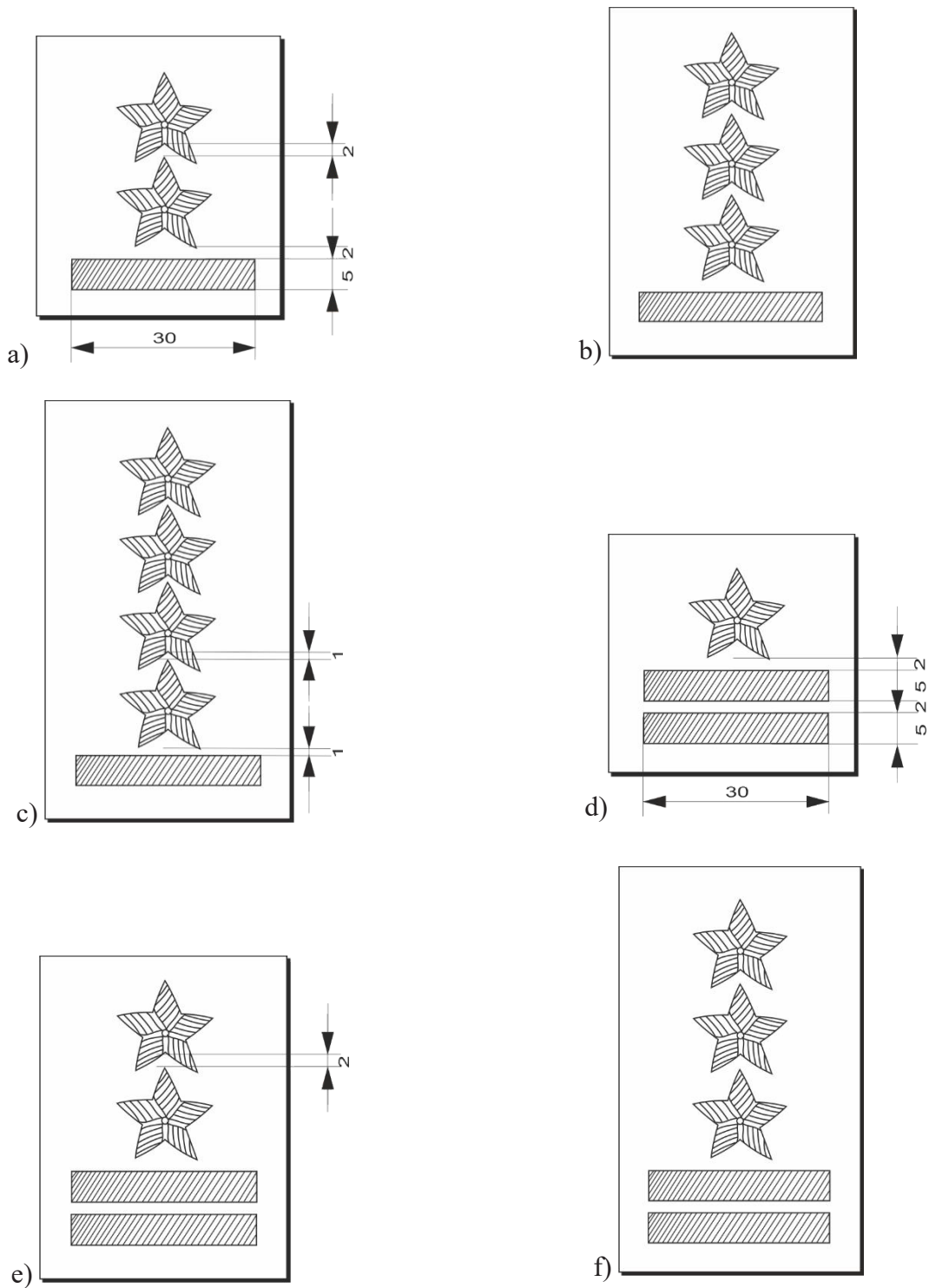

Rys. 11. Sposób rozmieszczenia oznak stopni wojskowych na beretach i furazerkach:

- a) podporucznik
- b) porucznik
- c) kapitan
- d) major
- e) podpułkownik
- f) pułkownik

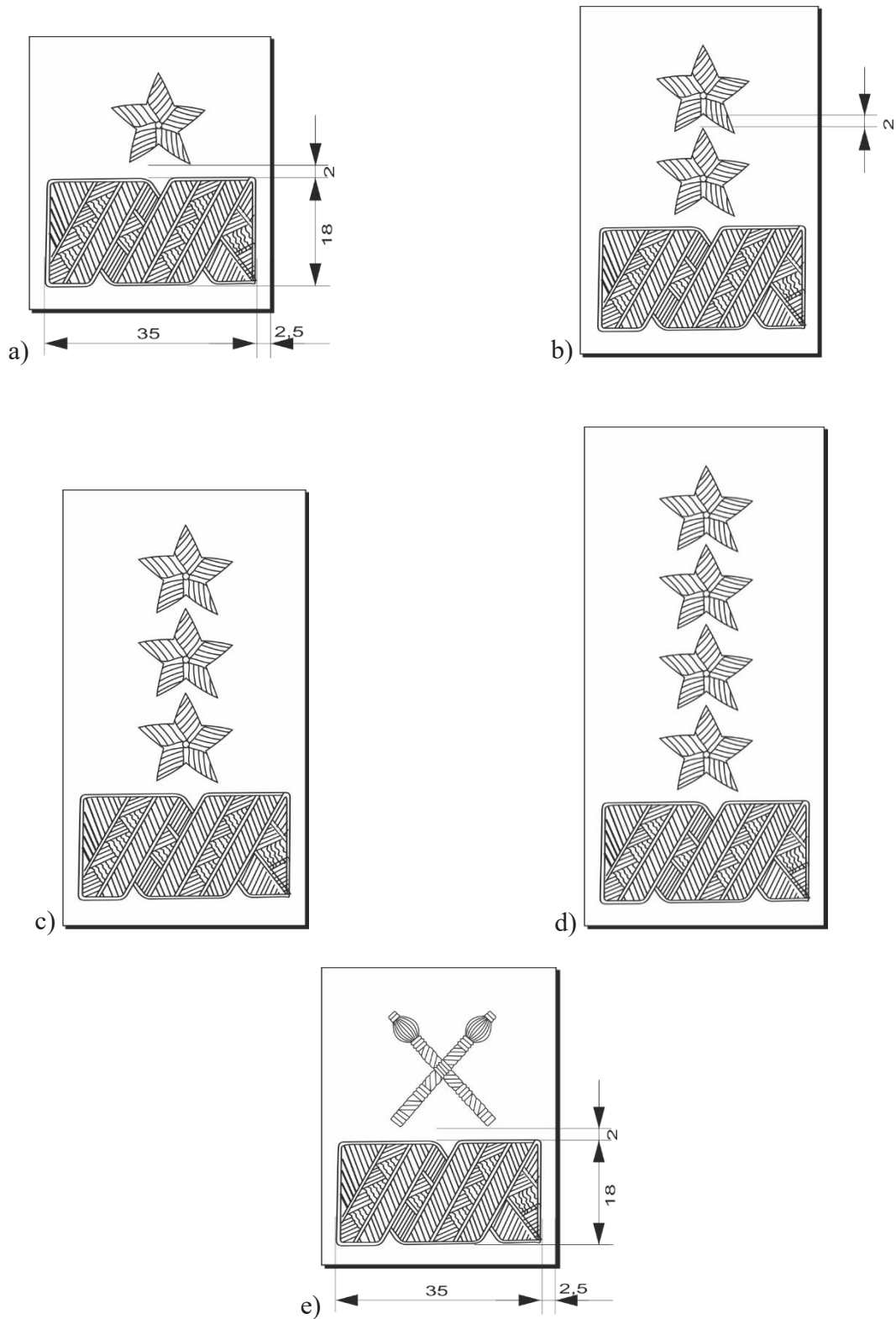

Rys. 12. Sposób rozmieszczenia oznak stopni wojskowych na beretach i furzherkach:

- a) generał brygady
- b) generał dywizji
- c) generał broni
- d) generał

e) marszałek Polski

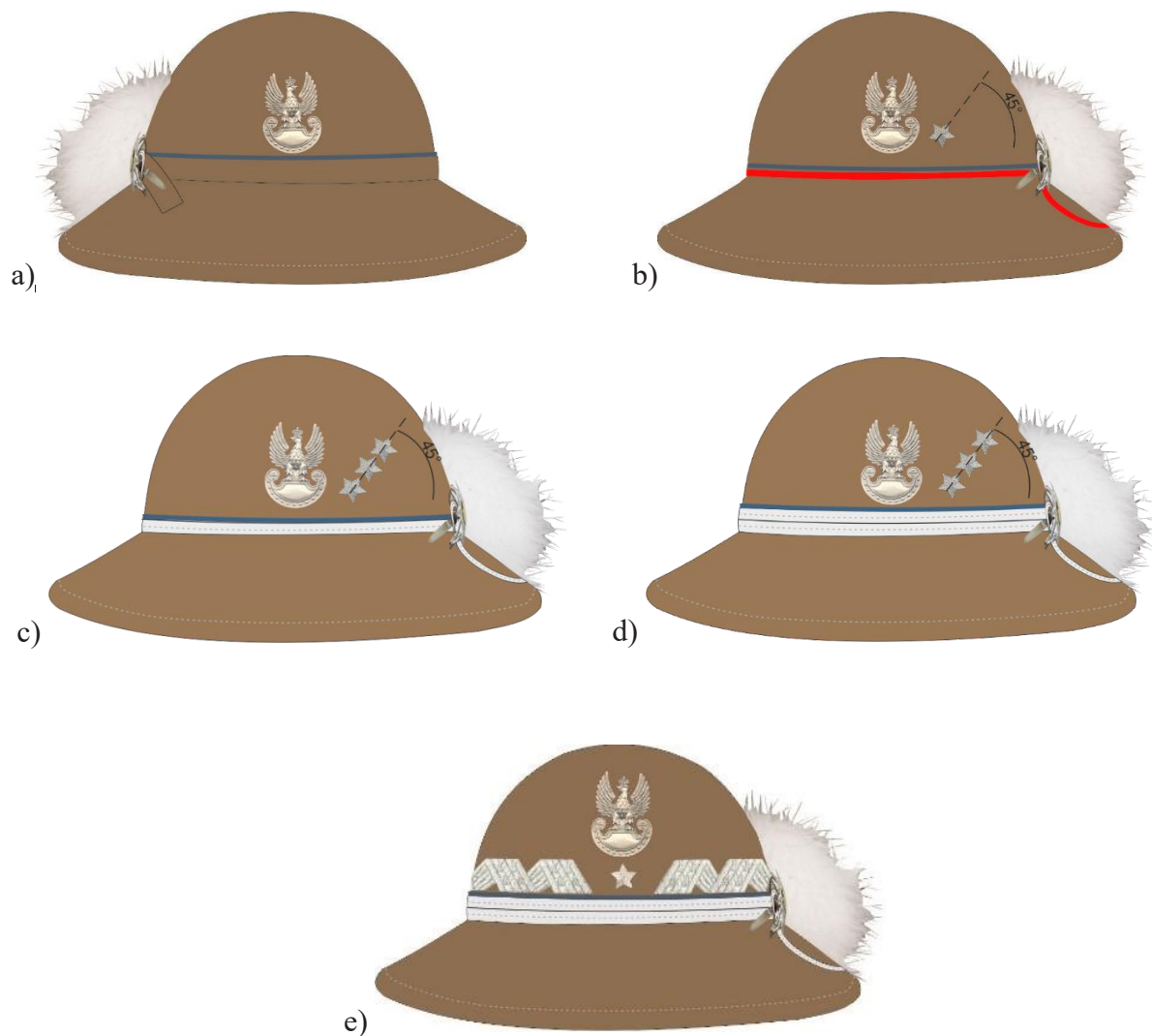

Rys. 13. Sposób rozmieszczenia orłów i oznak stopni wojskowych na kapeluszach podhalańskich:

- a) szeregowego i podoficera
- b) żołnierzy w stopniu od młodszego chorążego do starszego chorążego sztabowego
- c) oficera młodszego
- d) oficera starszego
- e) generała

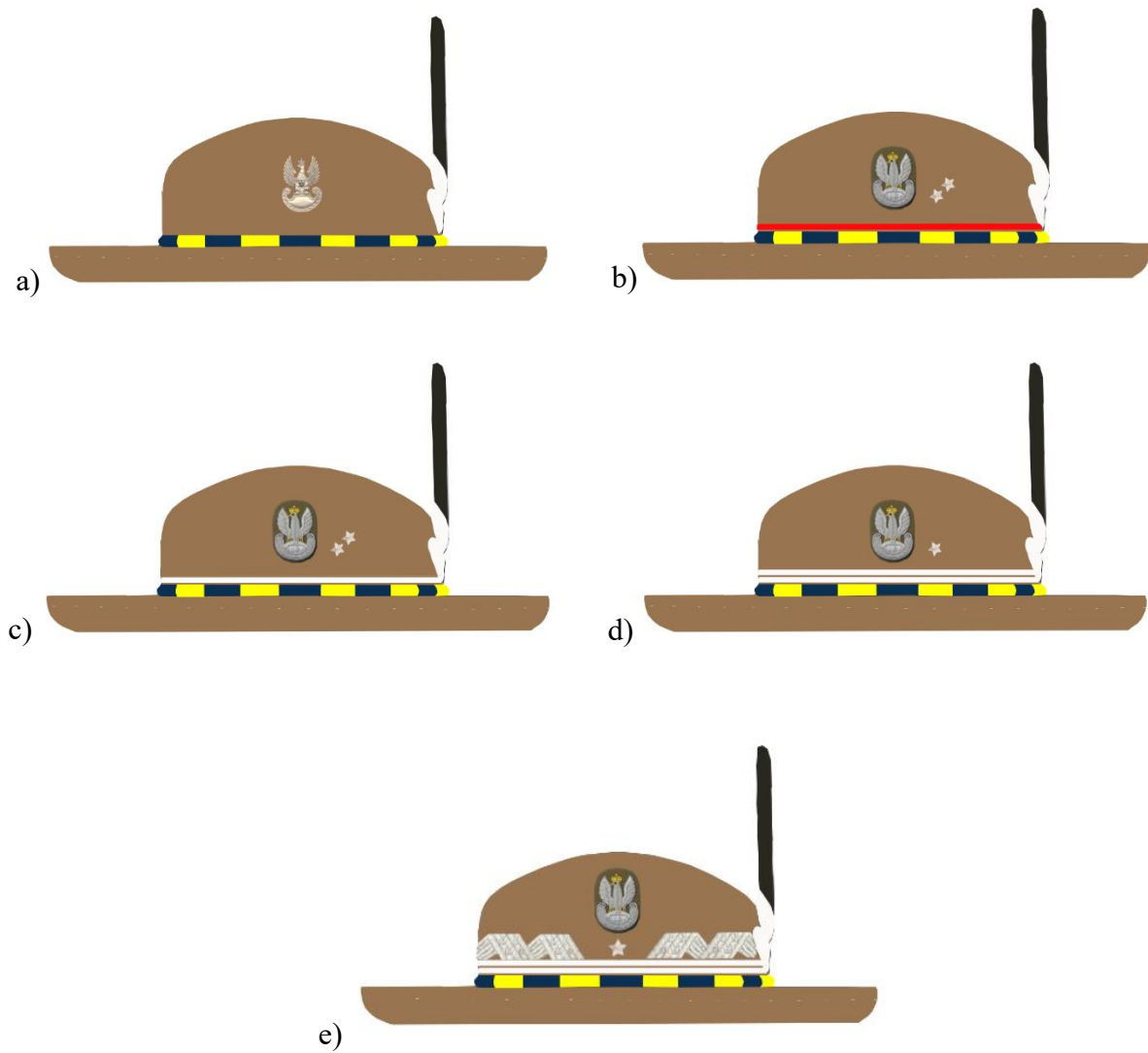

Rys. 14. Sposób rozmieszczenia orłów i oznak stopni wojskowych na kapeluszach huculskich:

- a) szeregowego i podoficera
- b) żołnierzy w stopniu od młodszego chorążego do starszego chorążego sztabowego
- c) oficera młodszego
- d) oficera starszego
- e) generała

SPOSÓB ROZMIESZCZENIA ORŁÓW MARSZAŁKA POLSKI, GENERALÓW I ADMIRAŁÓW
NA KOŁNIERZACH KURTKI MUNDURU I PŁASZCZA SUKIENNEGO

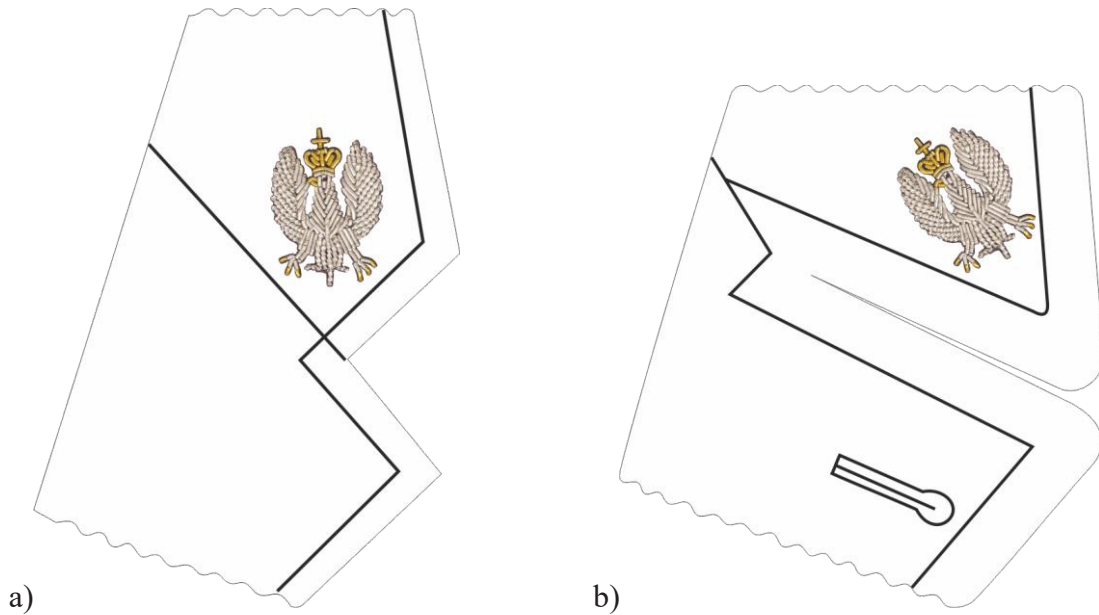

Rys. 1. Sposób rozmieszczania orła generała Wojsk Lądowych i Sił Powietrznych:

- a) na kołnierzu kurtki munduru
- b) na kołnierzu płaszcza służbowego

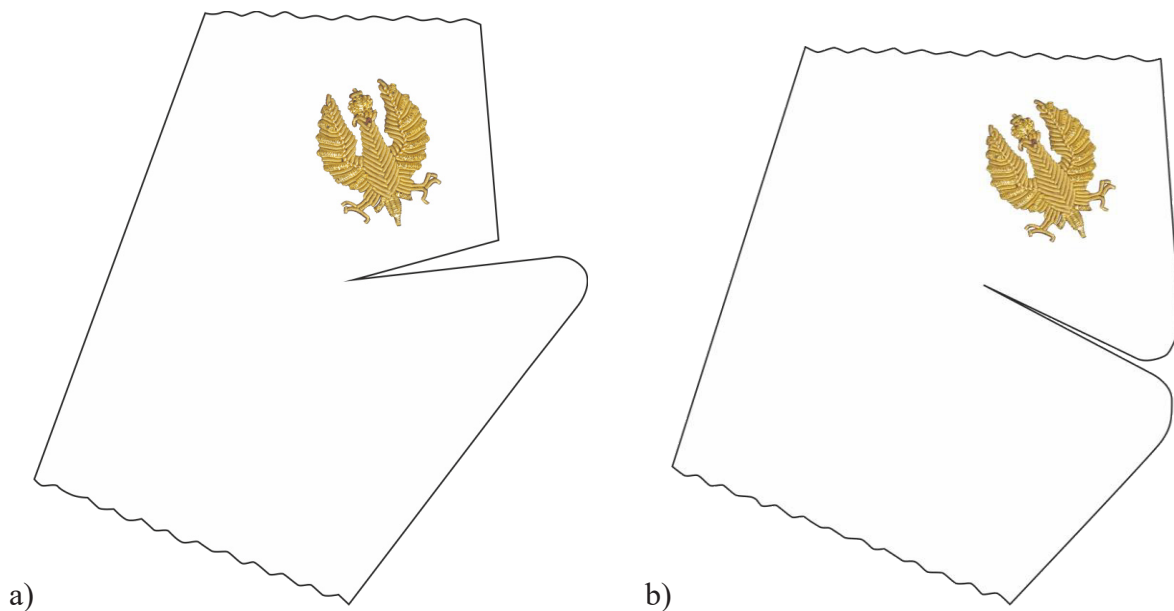

Rys. 2. Sposób rozmieszczania orła admirała Marynarki Wojennej:

- a) na kołnierzu kurtki munduru
- b) na kołnierzu płaszcza służbowego



a)

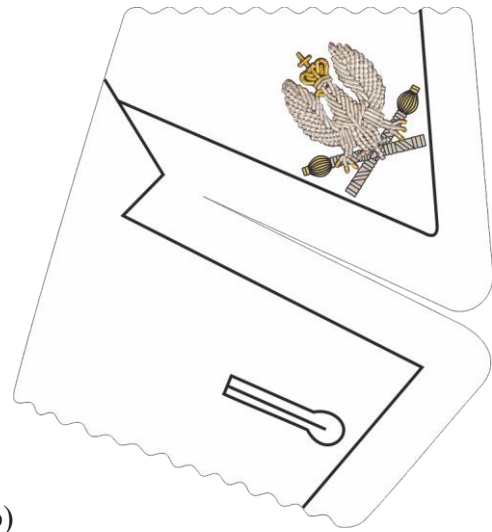

b)

Rys. 3. Sposób rozmieszczania orła Marszałka Polski:

- a) na kołnierzu kurtki munduru
- b) na kołnierzu płaszcza służbowego

SPOSÓB ROZMIESZCZENIA OZNAK STOPNI WOJSKOWYCH NA NARAMIENNIKACH, PODKŁADKACH I POCHEWKACH

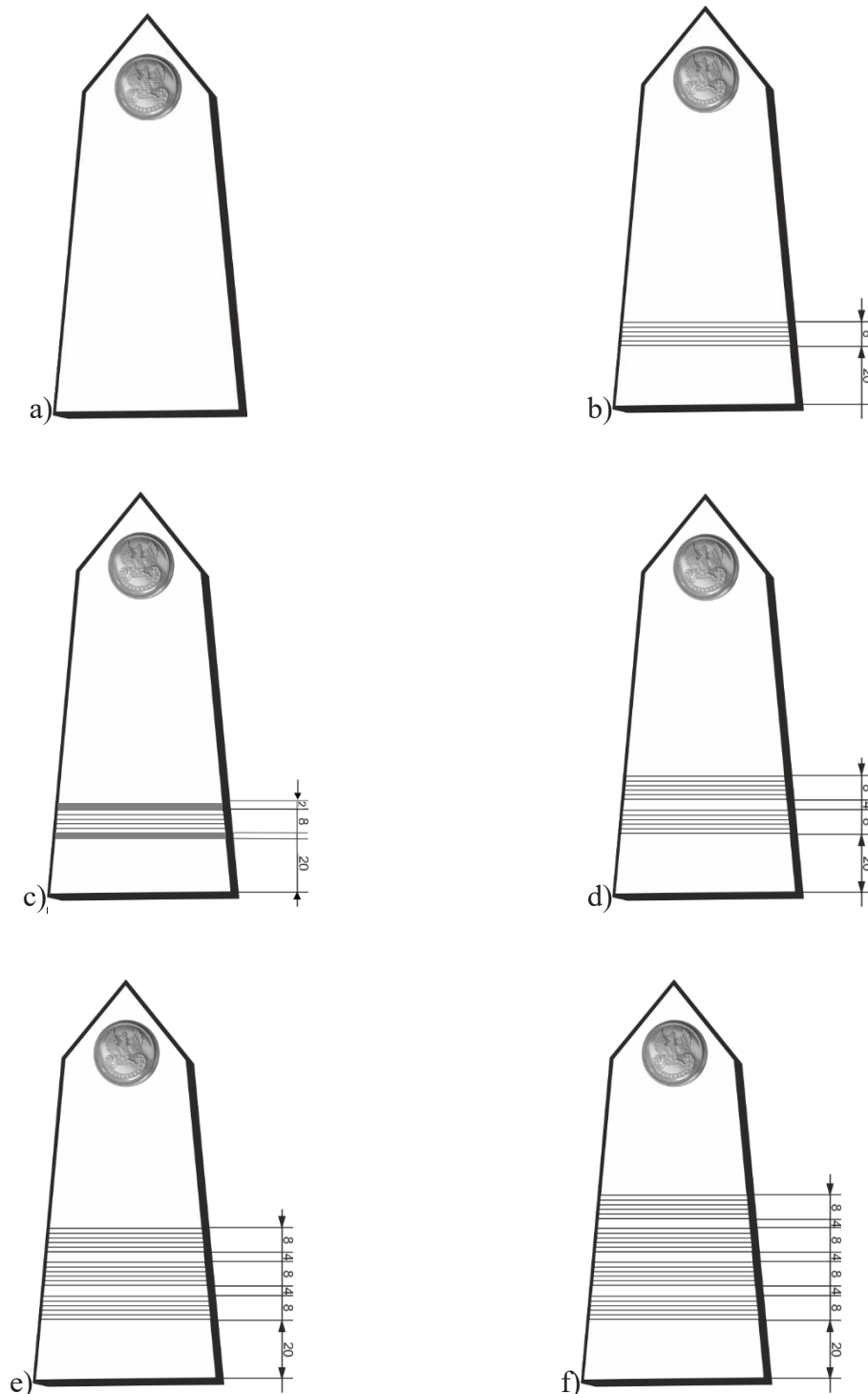

Rys. 1. Sposób rozmieszczania oznak stopni wojskowych na naramiennikach Wojsk Lądowych i Sił Powietrznych:

- a) szeregowy
- b) starszy szeregowy
- c) starszy szeregowy specjalista

- d) kapral
- e) starszy kapral
- f) plutonowy

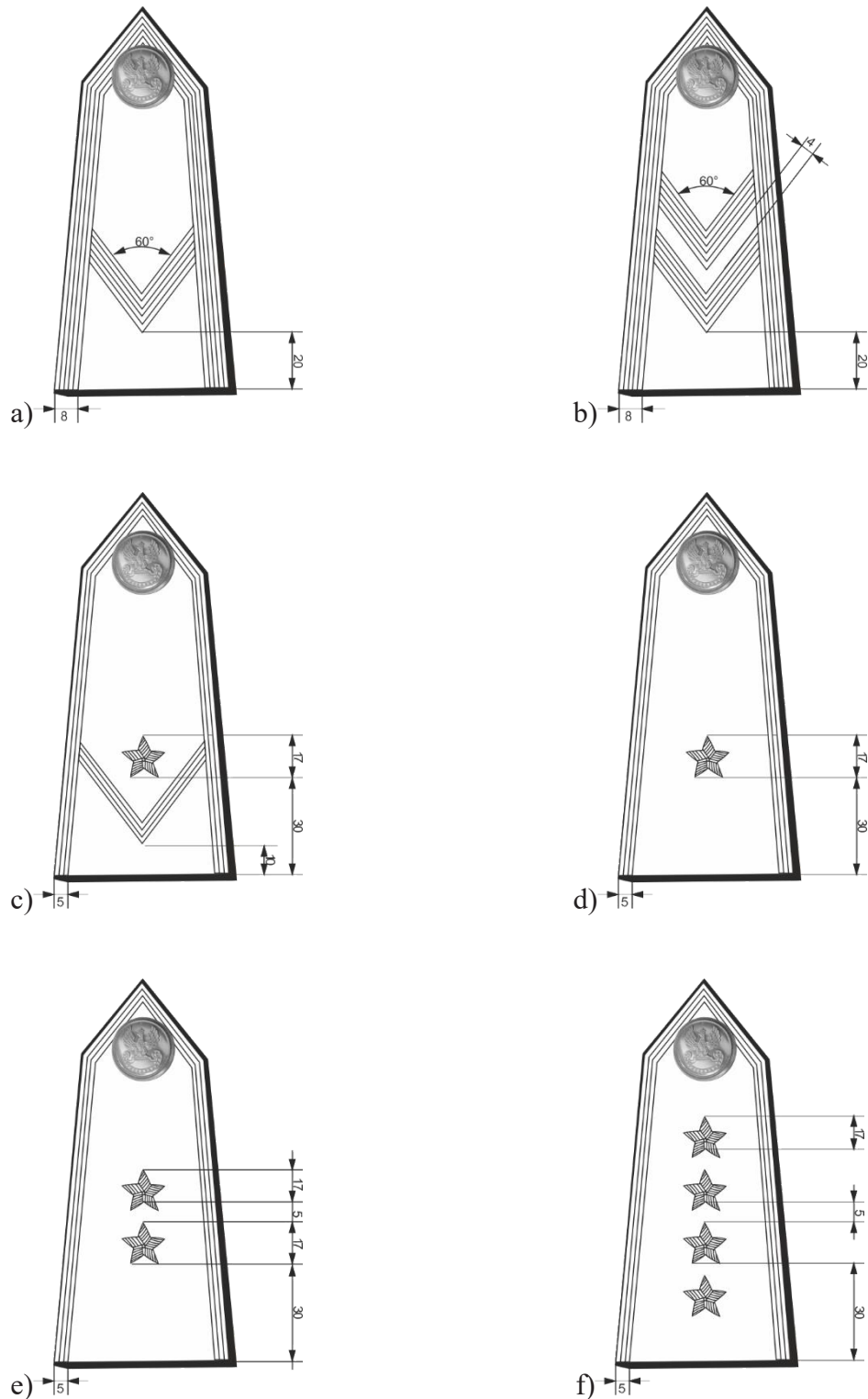

Rys. 2. Sposób rozmieszczania oznak stopni wojskowych na naramiennikach Wojsk Lądowych i Sił Powietrznych:

- | | |
|---------------------|-----------------------------|
| a) sierżant | d) chorąży |
| b) starszy sierżant | e) starszy chorąży |
| c) młodszy chorąży | f) starszy chorąży sztabowy |

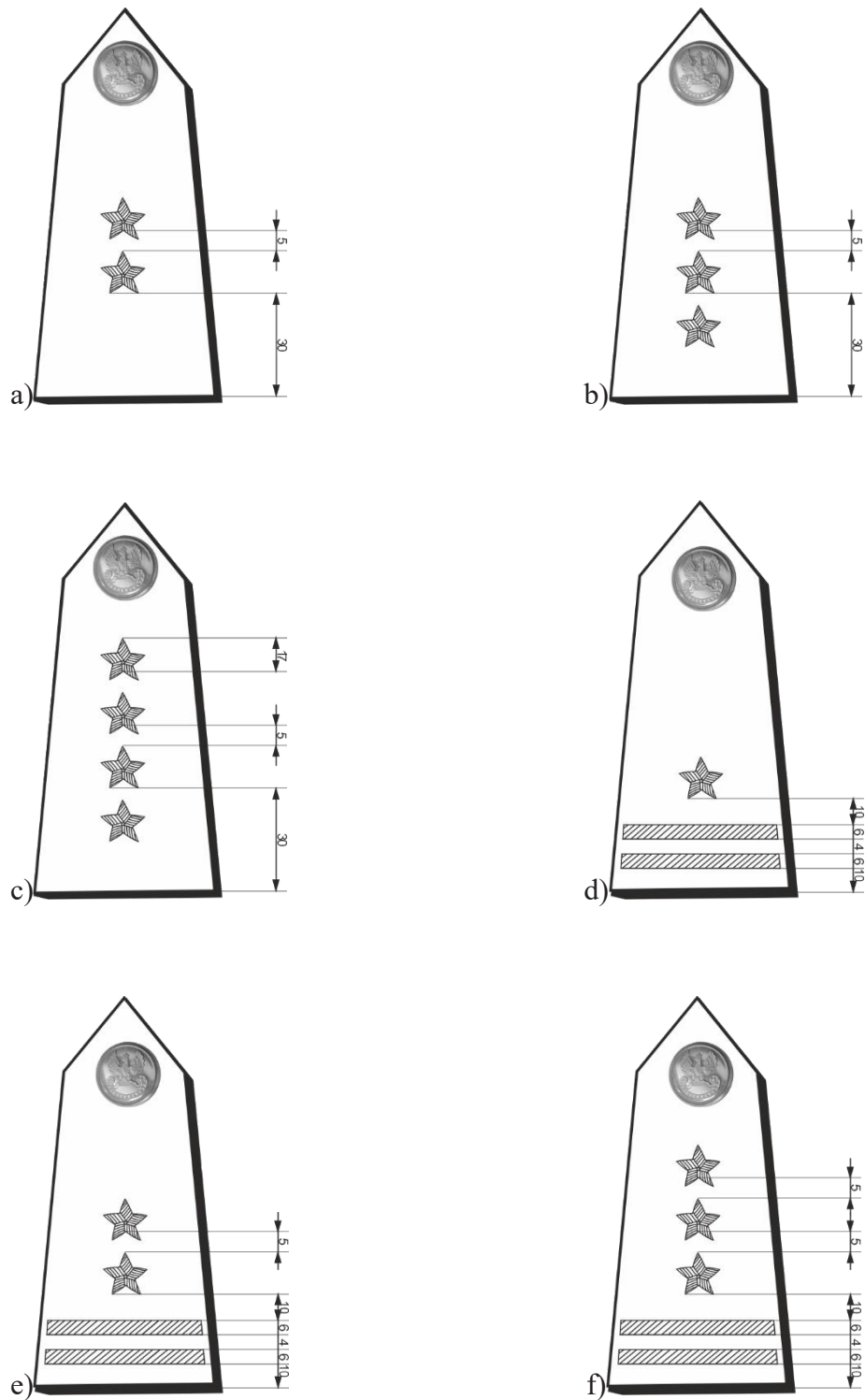

Rys. 3. Sposób rozmieszczania oznak stopni wojskowych na naramiennikach Wojsk Lądowych i Sił Powietrznych:

- a) podporucznik
- b) porucznik
- c) kapitan

- d) major
- e) podpułkownik
- f) pułkownik

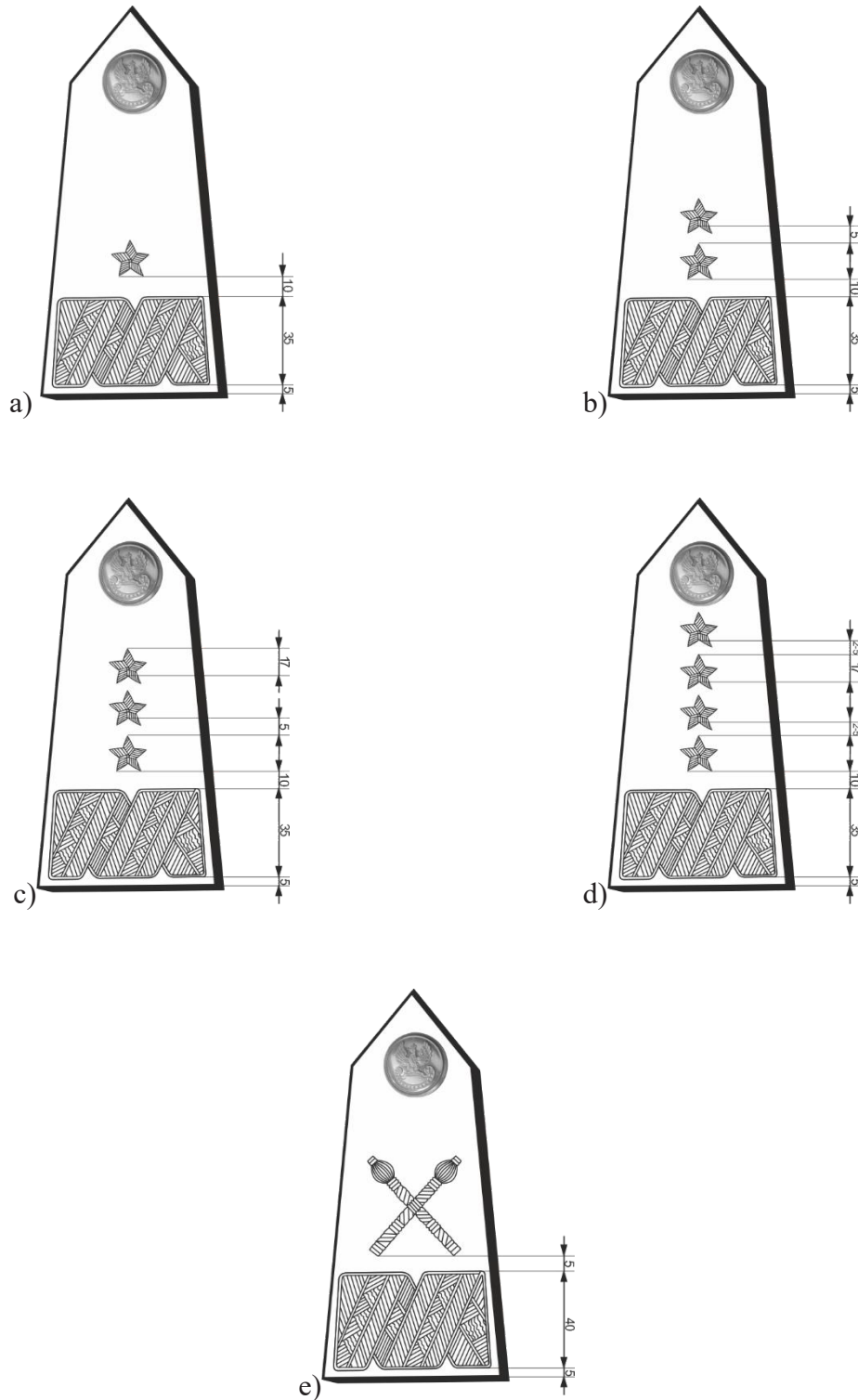

Rys. 4. Sposób rozmieszczania oznak stopni wojskowych na naramiennikach Wojsk Lądowych i Sił Powietrznych:

- a) generał brygady
- b) generał dywizji
- c) generał broni

- d) generał
- e) marszałek Polski

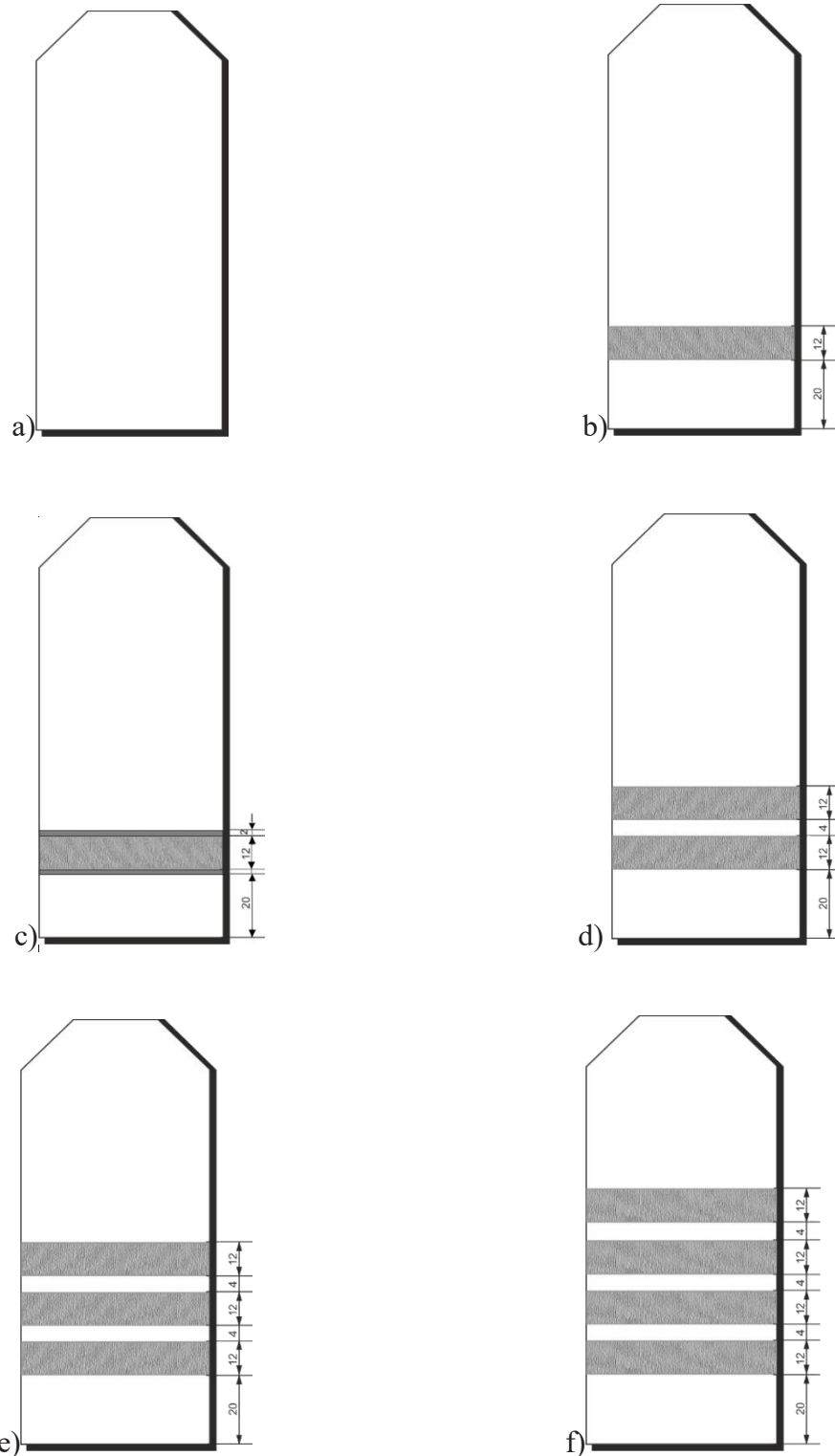

Rys. 5. Sposób rozmieszczania oznak stopni wojskowych na naramiennikach Marynarki
Wojennej:

- a) marynarz
- b) starszy marynarz
- c) starszy marynarz specjalista

- d) mat
- e) starszy mat
- f) bosmanmat

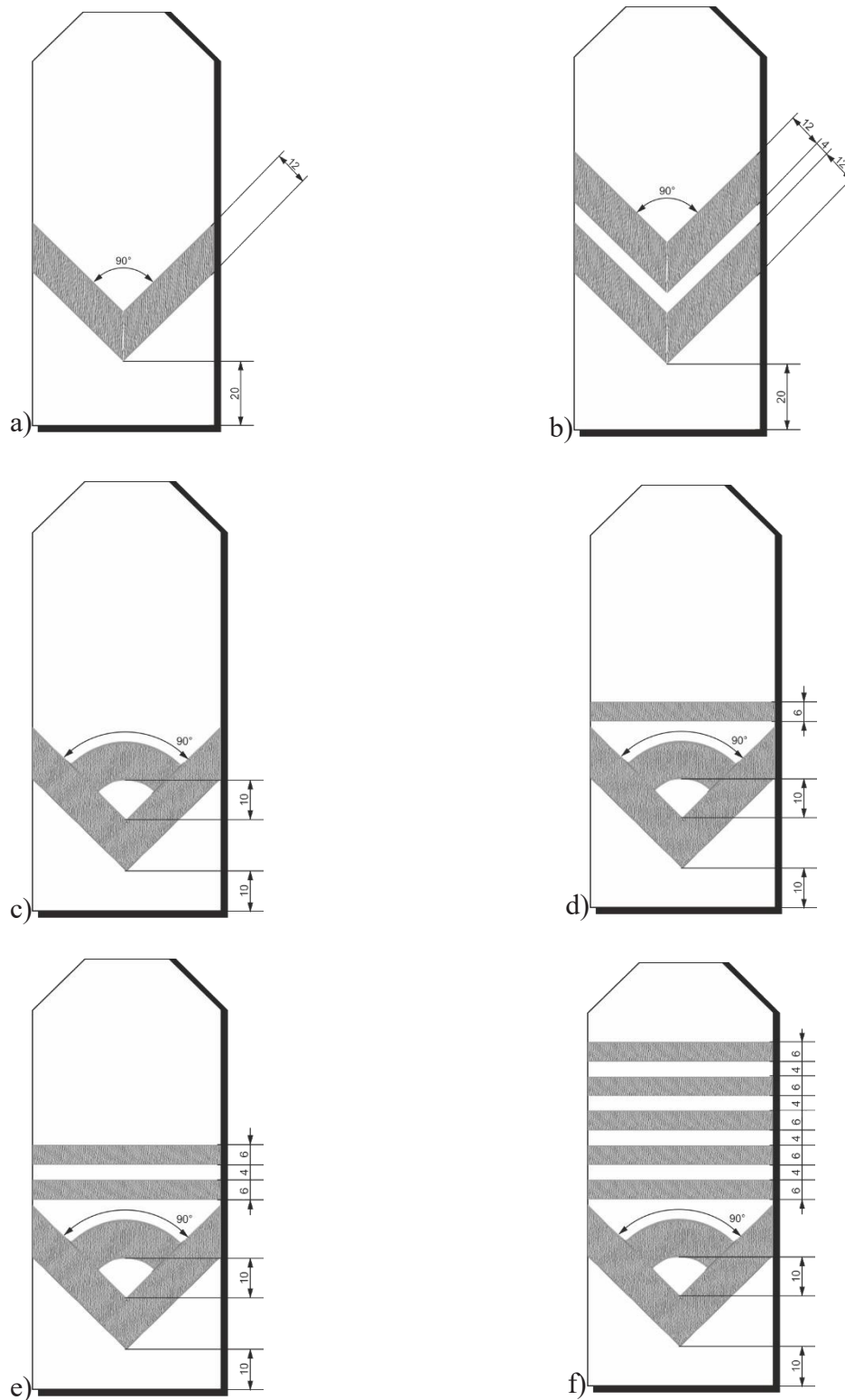

Rys. 6. Sposób rozmieszczania oznak stopni wojskowych na naramiennikach Marynarki
Wojennej:

- | | |
|------------------------------|--|
| a) bosman | e) starszy chorąży marynarki |
| b) starszy bosman | f) starszy chorąży sztabowy marynarki |
| c) młodszy chorąży marynarki | |
| d) chorąży marynarki | |

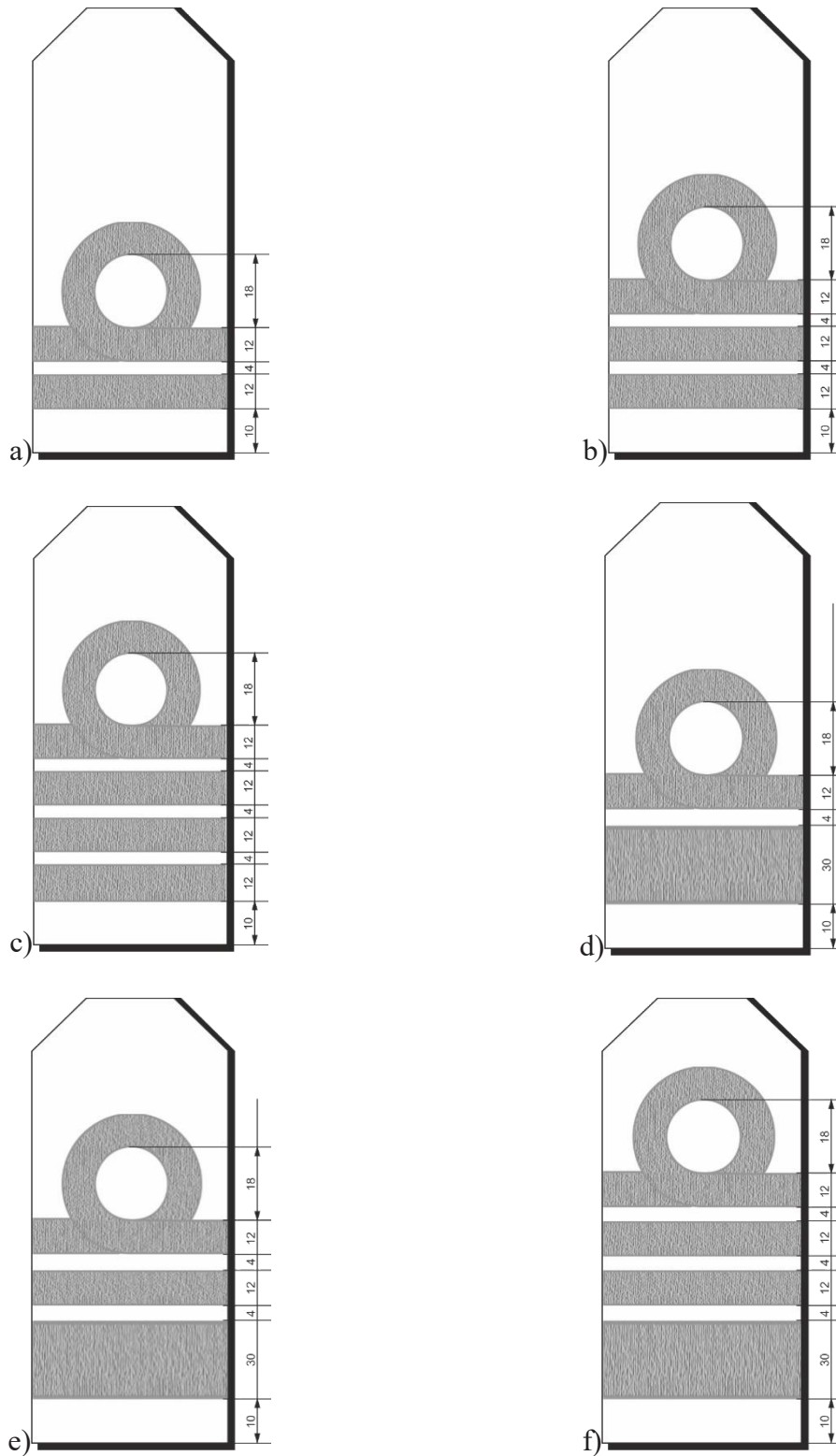

Rys. 7. Sposób rozmieszczania oznak stopni wojskowych na naramiennikach Marynarki
Wojennej:

- a) podporucznik marynarki
- b) porucznik marynarki
- c) kapitan marynarki

- d) komandor podporucznik
- e) komandor porucznik
- f) komandor

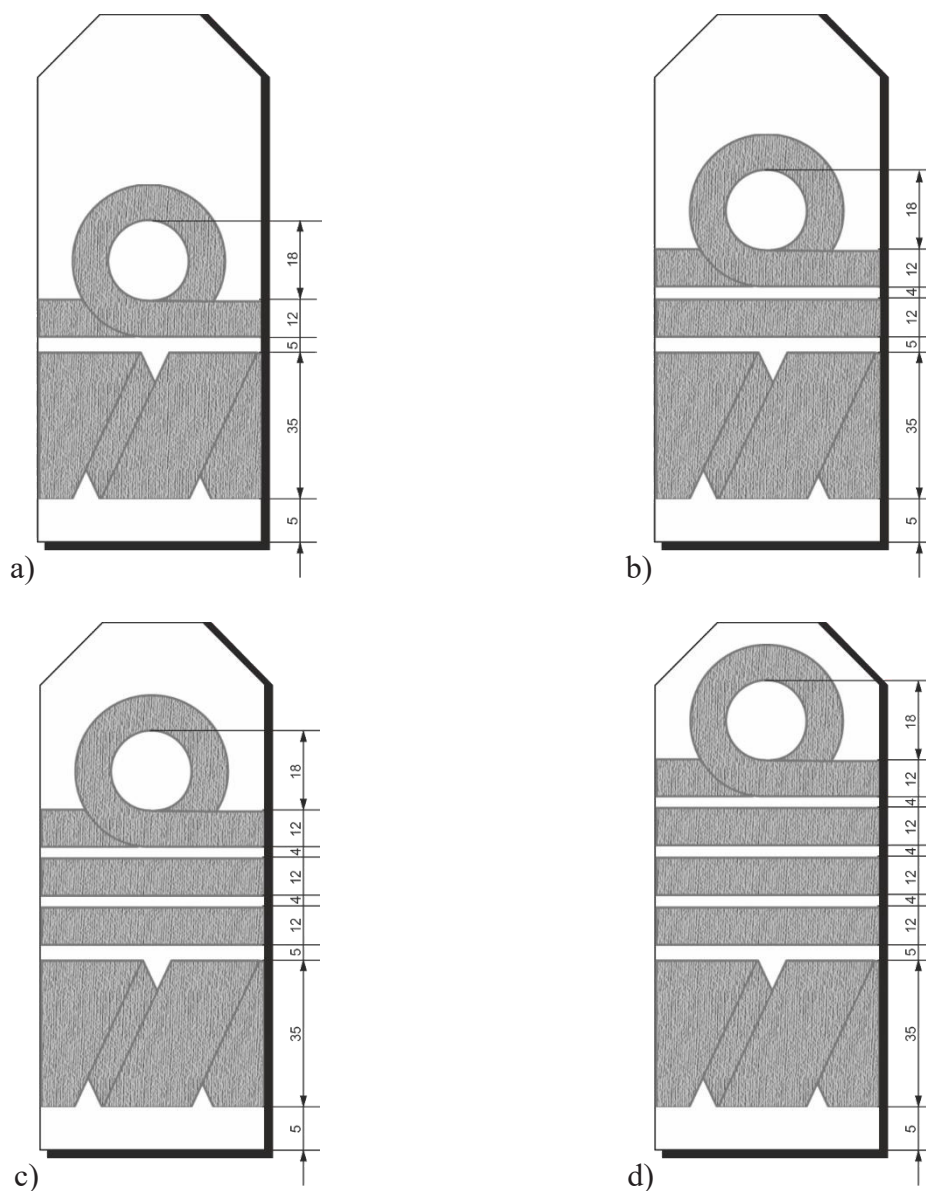

Rys. 8. Sposób rozmieszczania oznak stopni wojskowych na naramiennikach Marynarki Wojennej:

- a) kontradmiral
- b) wiceadmiral
- c) admiral floty
- d) admiral

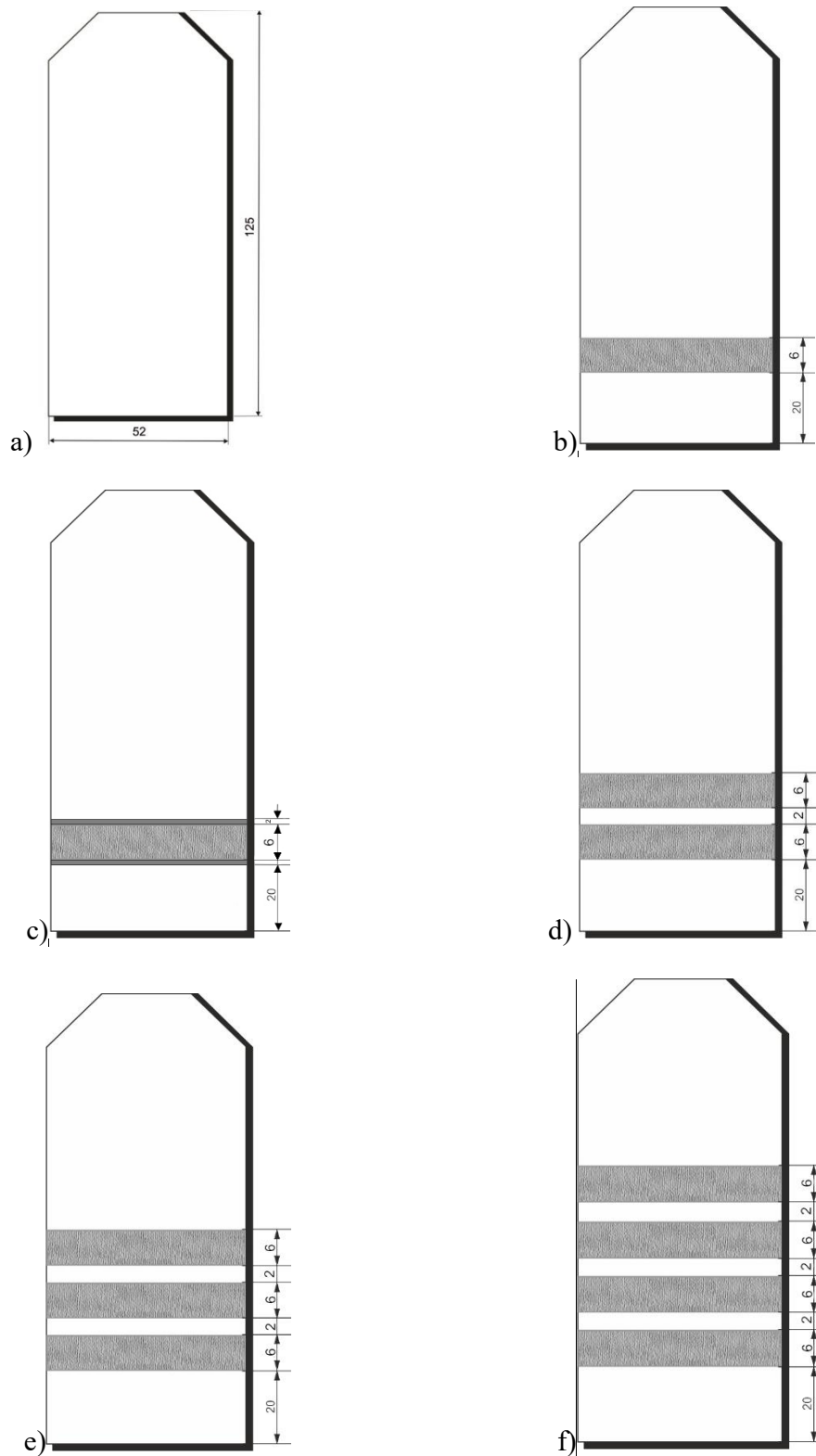

Rys. 9. Sposób rozmieszczania oznak stopni wojskowych na naramiennikach koszulobluz

Marynarki Wojennej:

- a) marynarz
- b) starszy marynarz
- c) starszy marynarz specjalista
- d) mat
- e) starszy mat
- f) bosmanmat

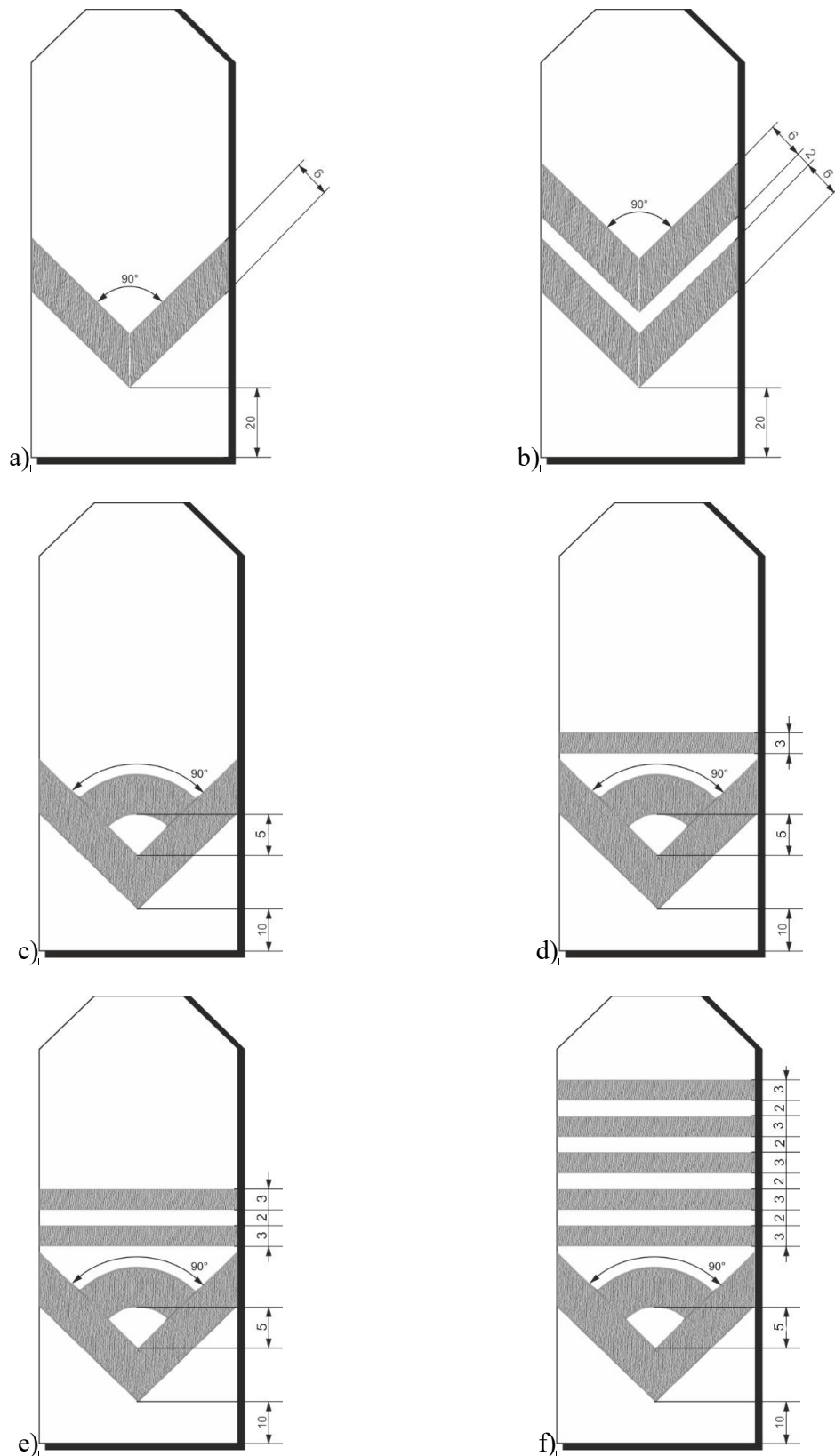

Rys. 10. Sposób rozmieszczania oznak stopni wojskowych na naramiennikach koszulobluz Marynarki Wojennej:

- | | |
|------------------------------|--|
| a) bosman | f) starszy chorąży sztabowy marynarki |
| b) starszy bosman | |
| c) młodszy chorąży marynarki | |
| d) chorąży marynarki | |
| e) starszy chorąży marynarki | |

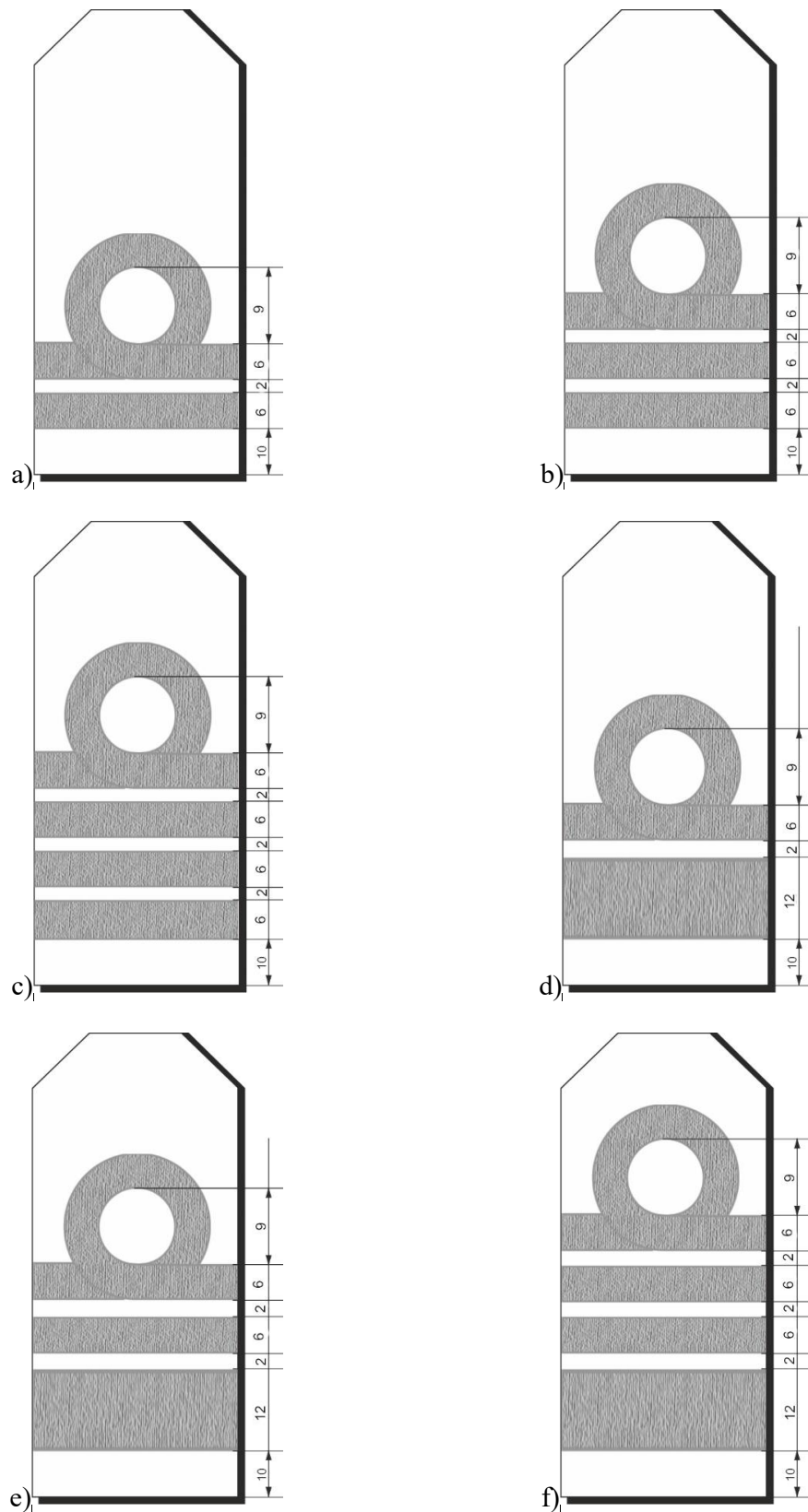

Rys. 11. Sposób rozmieszczania oznak stopni wojskowych na naramiennikach koszulobluz Marynarki Wojennej:

- a) podporucznik marynarki
- b) porucznik marynarki
- c) kapitan marynarki
- d) komandor podporucznik
- e) komandor porucznik

f) komandor

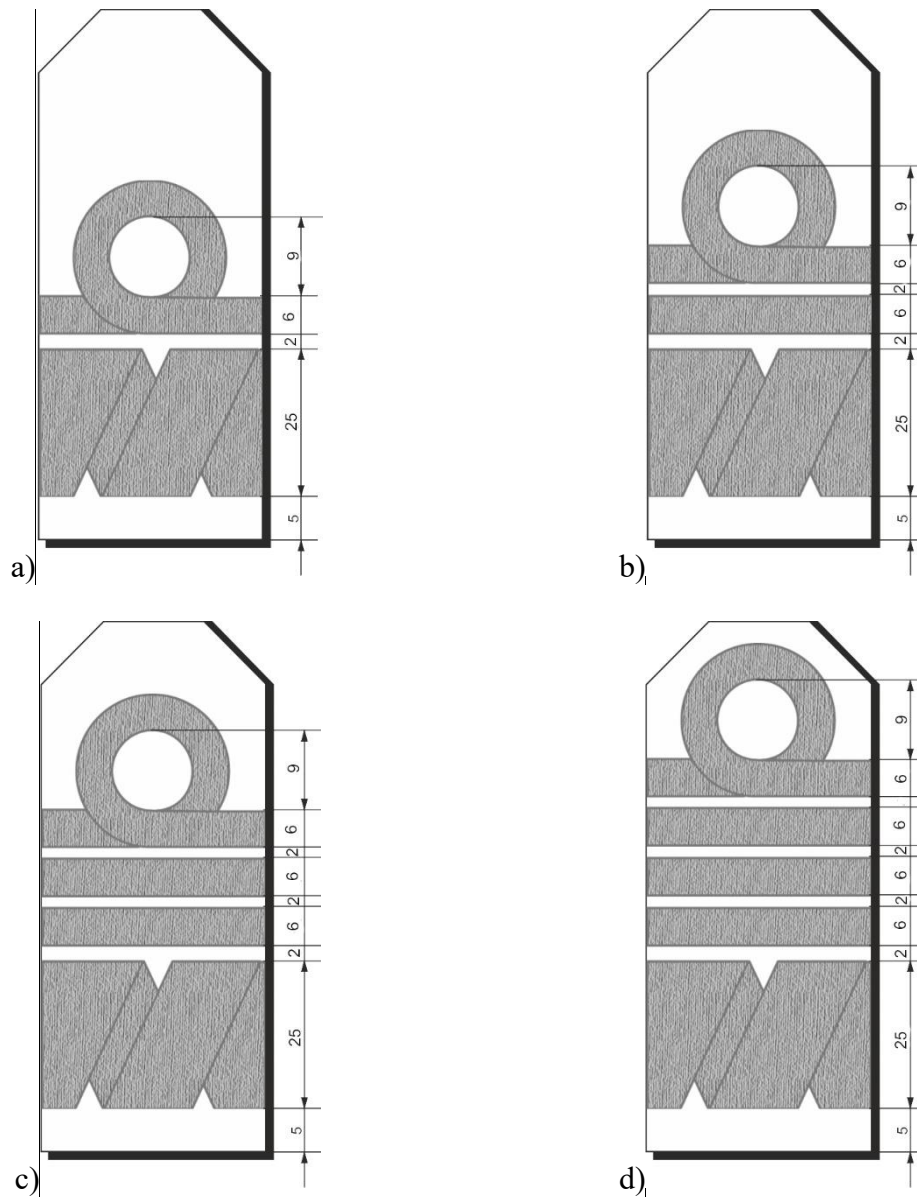

Rys. 12. Sposób rozmieszczania oznak stopni wojskowych na naramiennikach koszulobluz Marynarki Wojennej:

- a) kontradmirał
- b) wiceadmirał
- c) admirał floty
- d) admirał

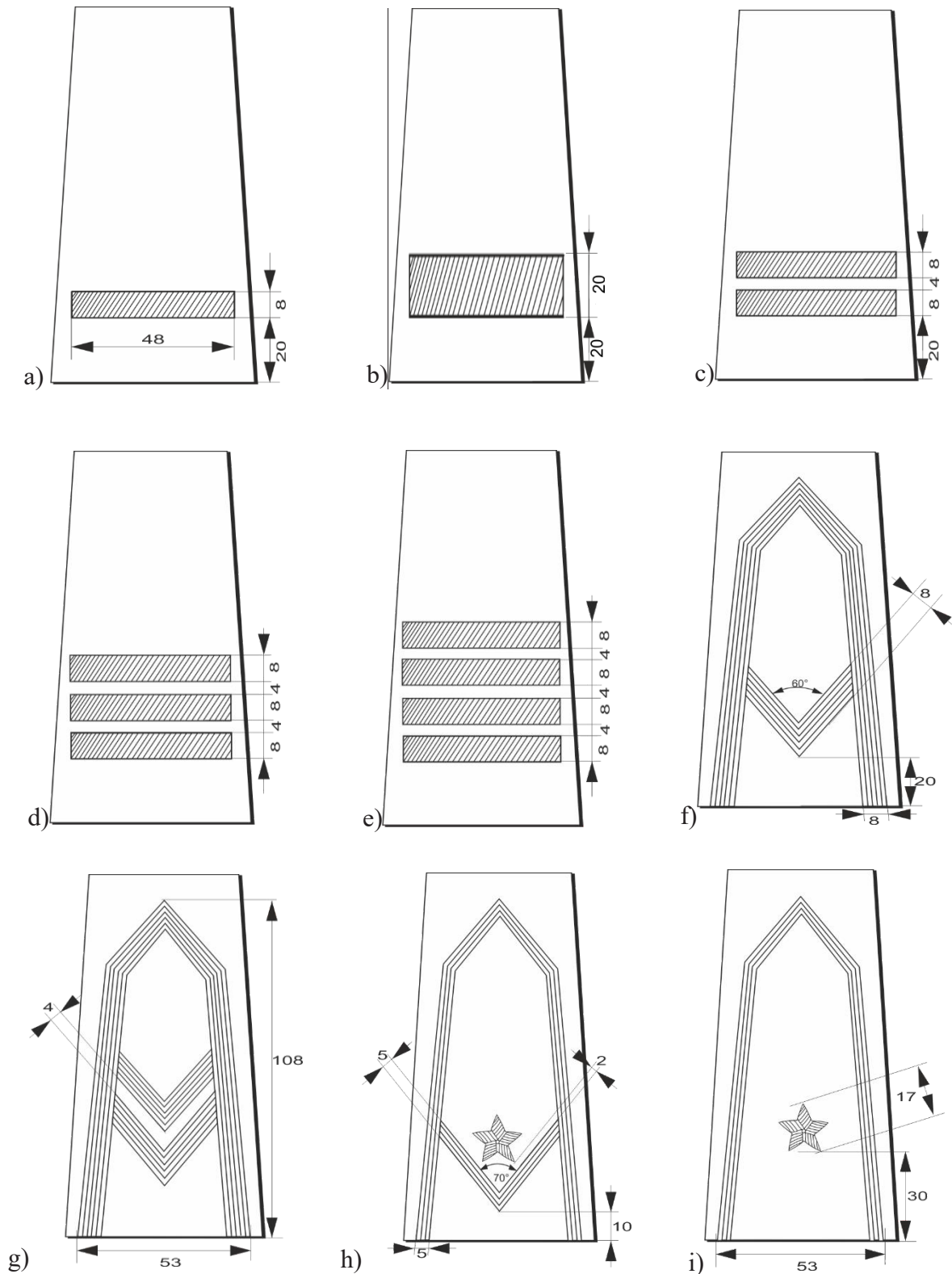

Rys. 13. Sposób rozmieszczania oznak stopni wojskowych na pochewce:

- | | |
|----------------------------------|---------------------|
| a) starszy szeregowy | f) sierżant |
| b) starszy szeregowy specjalista | g) starszy sierżant |
| c) kapral | h) młodszy chorąży |
| d) starszy kapral | i) chorąży |
| e) plutonowy | |

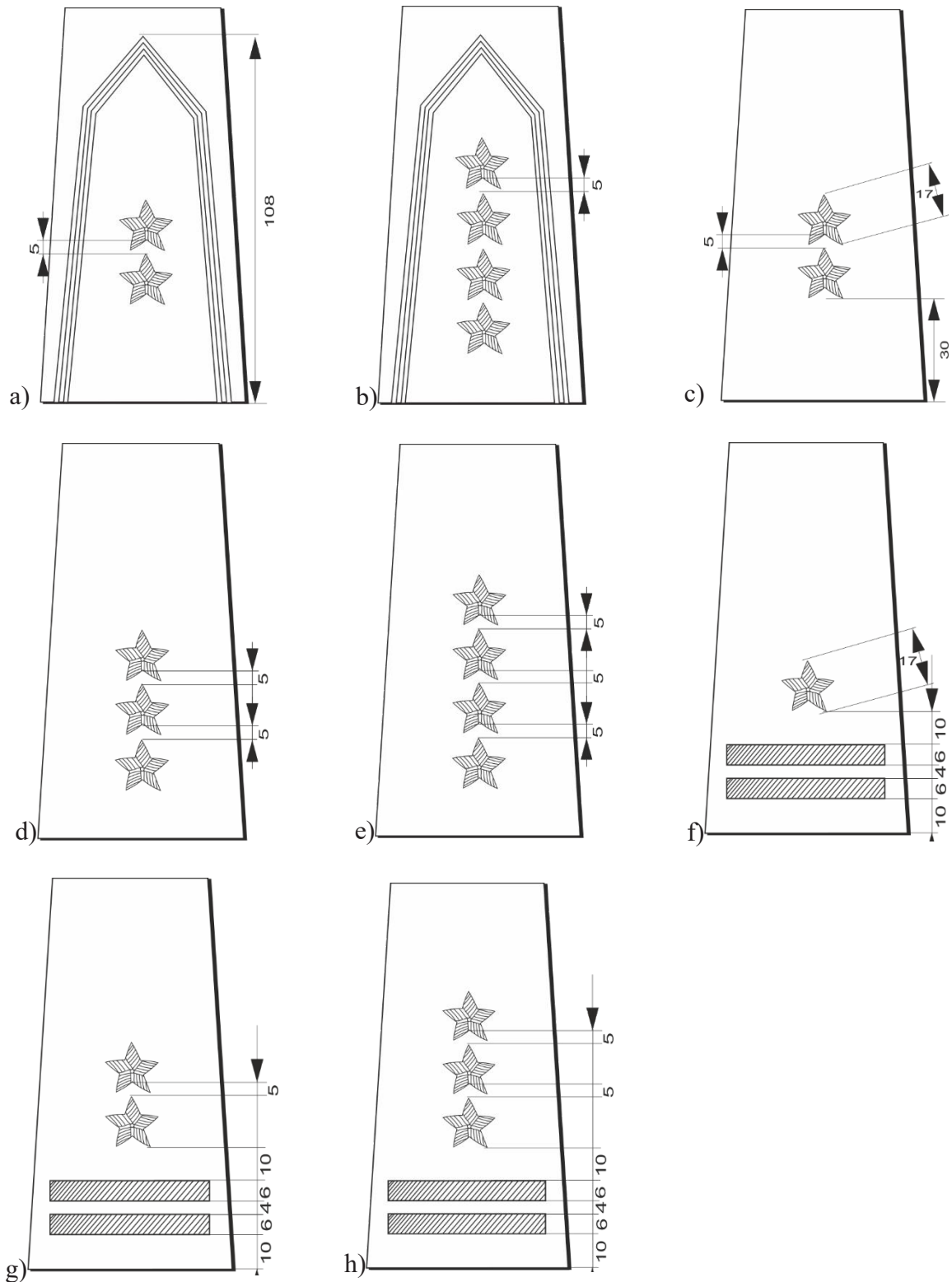

Rys. 14. Sposób rozmieszczania oznak stopni wojskowych na pochwycy:

- | | |
|-----------------------------|-----------------|
| a) starszy chorąży | e) kapitan |
| b) starszy chorąży sztabowy | f) major |
| c) podporucznik | g) podpułkownik |
| d) porucznik | h) pułkownik |

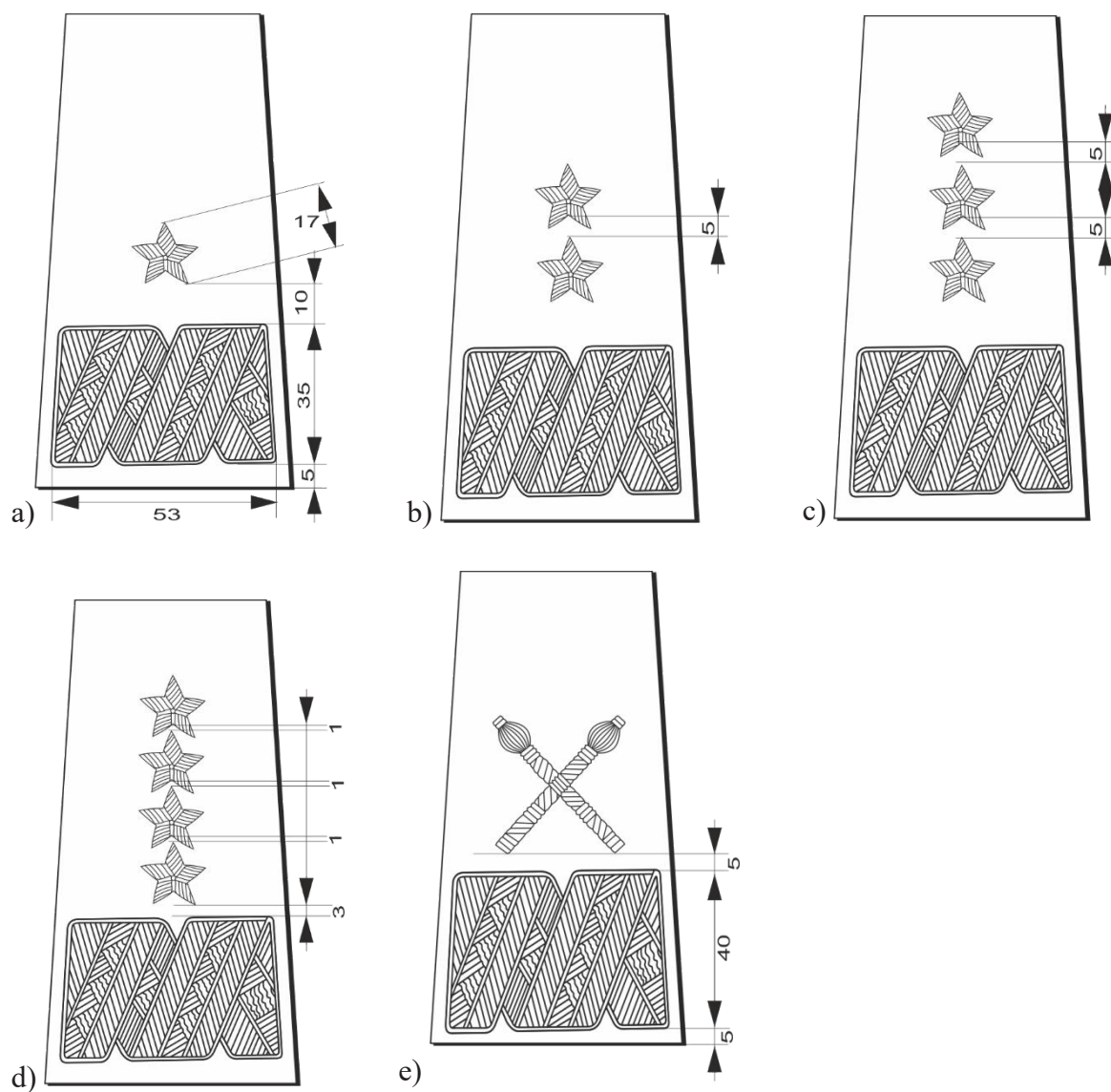

Rys. 15. Sposób rozmieszczania oznak stopni wojskowych na pochewce:

- a) generał brygady
- b) generał dywizji
- c) generał broni
- d) generał
- e) marszałek Polski

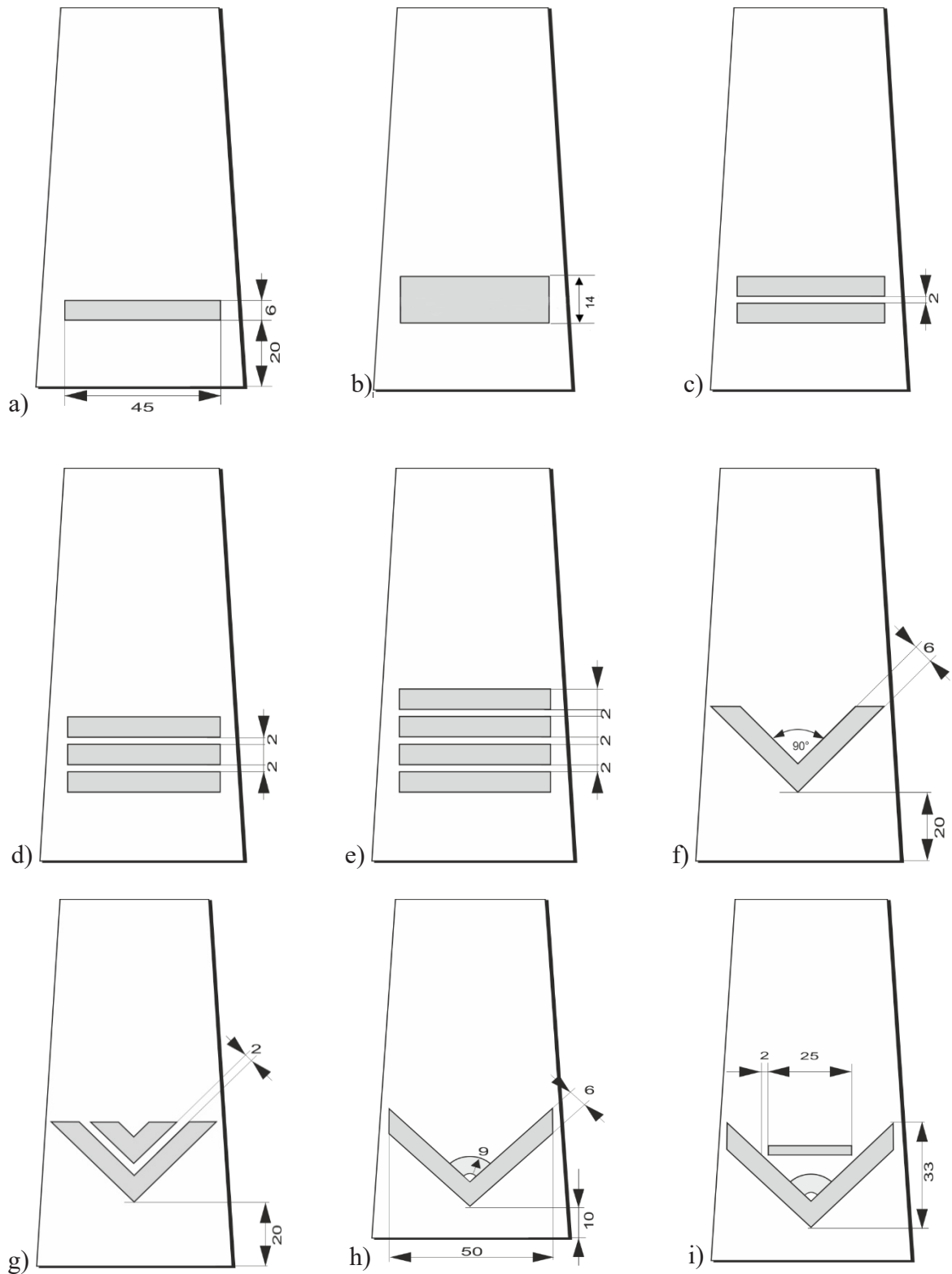

Rys. 16. Sposób rozmieszczania oznak stopni wojskowych na pochewce:

- | | |
|---------------------------------|------------------------------|
| a) starszy marynarz | f) bosman |
| b) starszy marynarz specjalista | g) starszy bosman |
| c) mat | h) młodszy chorąży marynarki |
| d) starszy mat | i) chorąży marynarki |
| e) bosmanmat | |

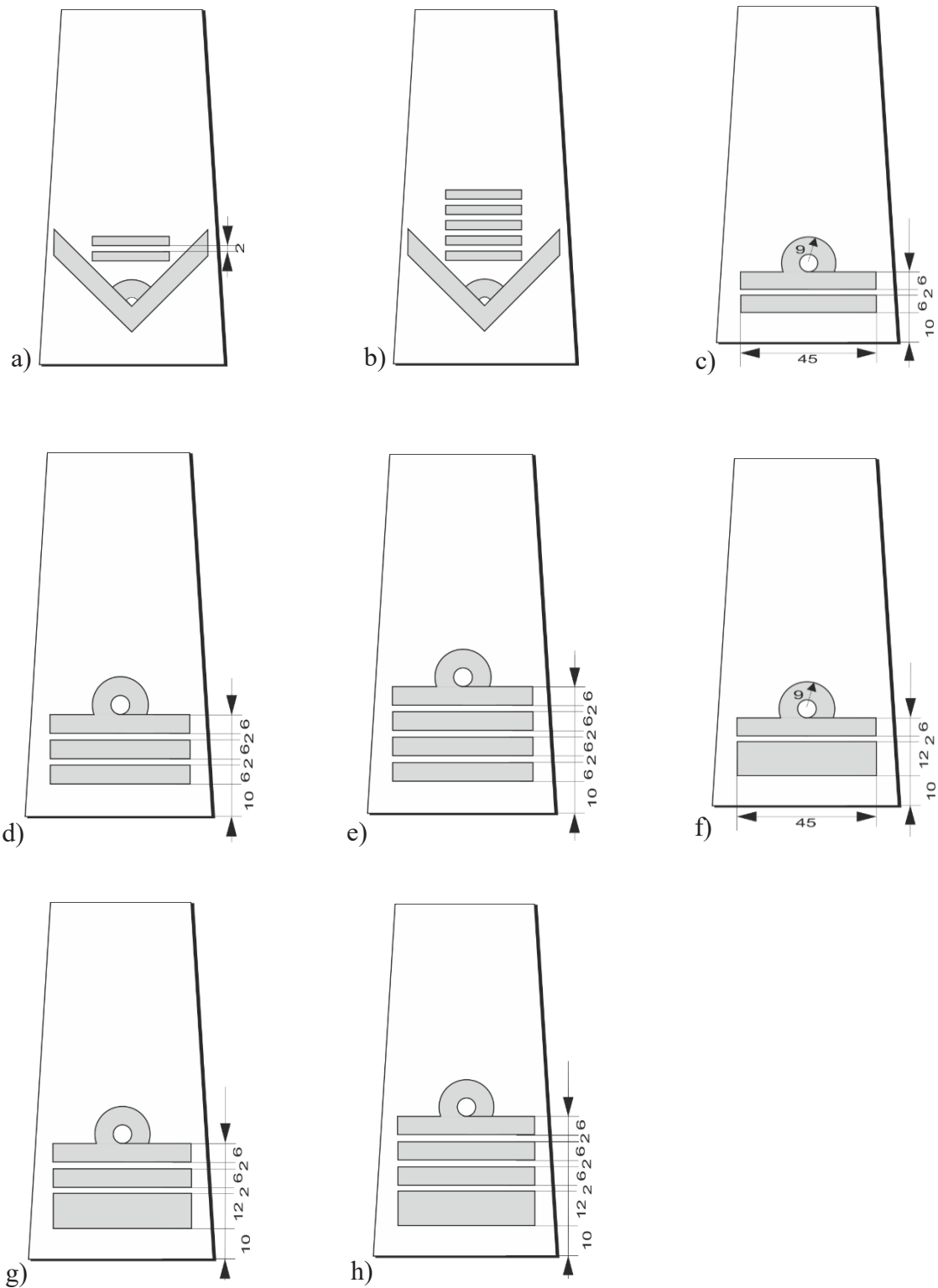

Rys. 17. Sposób rozmieszczania oznak stopni wojskowych na pochewce:

- | | |
|--|--------------------------|
| a) starszy chorąży marynarki | e) kapitan marynarki |
| b) starszy chorąży sztabowy marynarki | f) komandor podporucznik |
| c) podporucznik marynarki | g) komandor porucznik |
| d) porucznik marynarki | h) komandor |

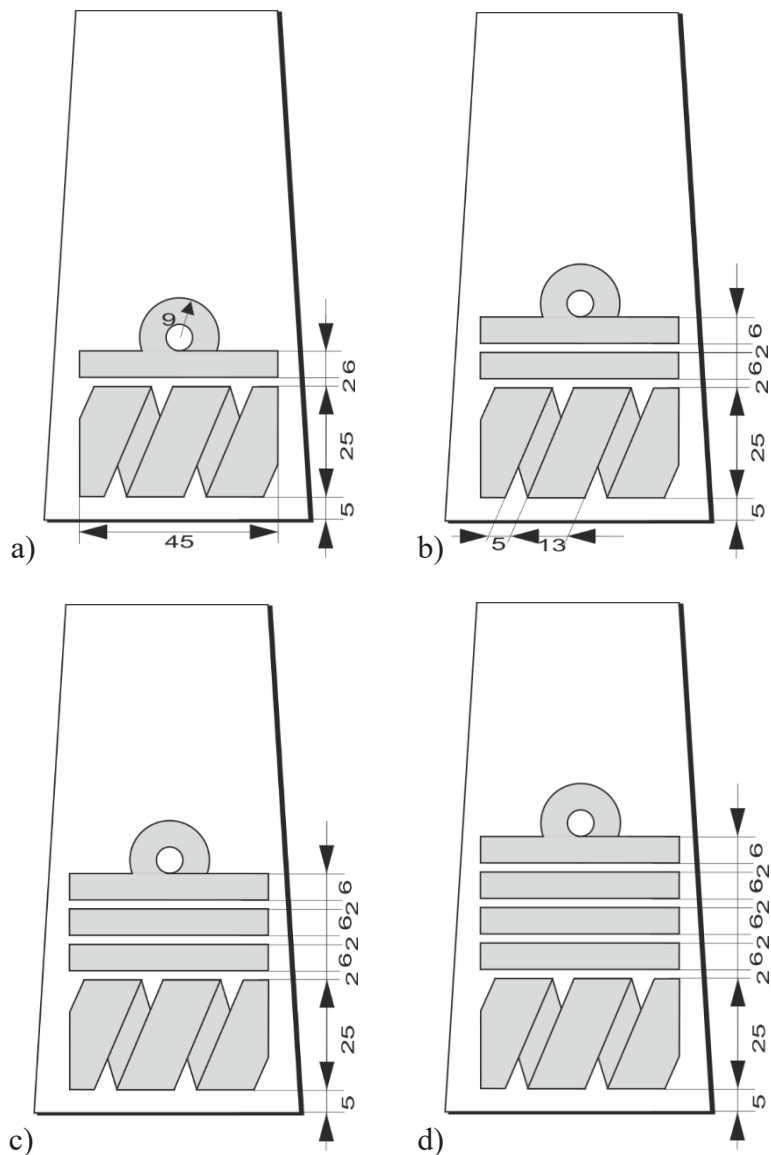

Rys. 18. Sposób rozmieszczania oznak stopni wojskowych na pochwecce:

- a) kontradmirał
- b) wiceadmirał
- c) admirał floty
- d) admirał

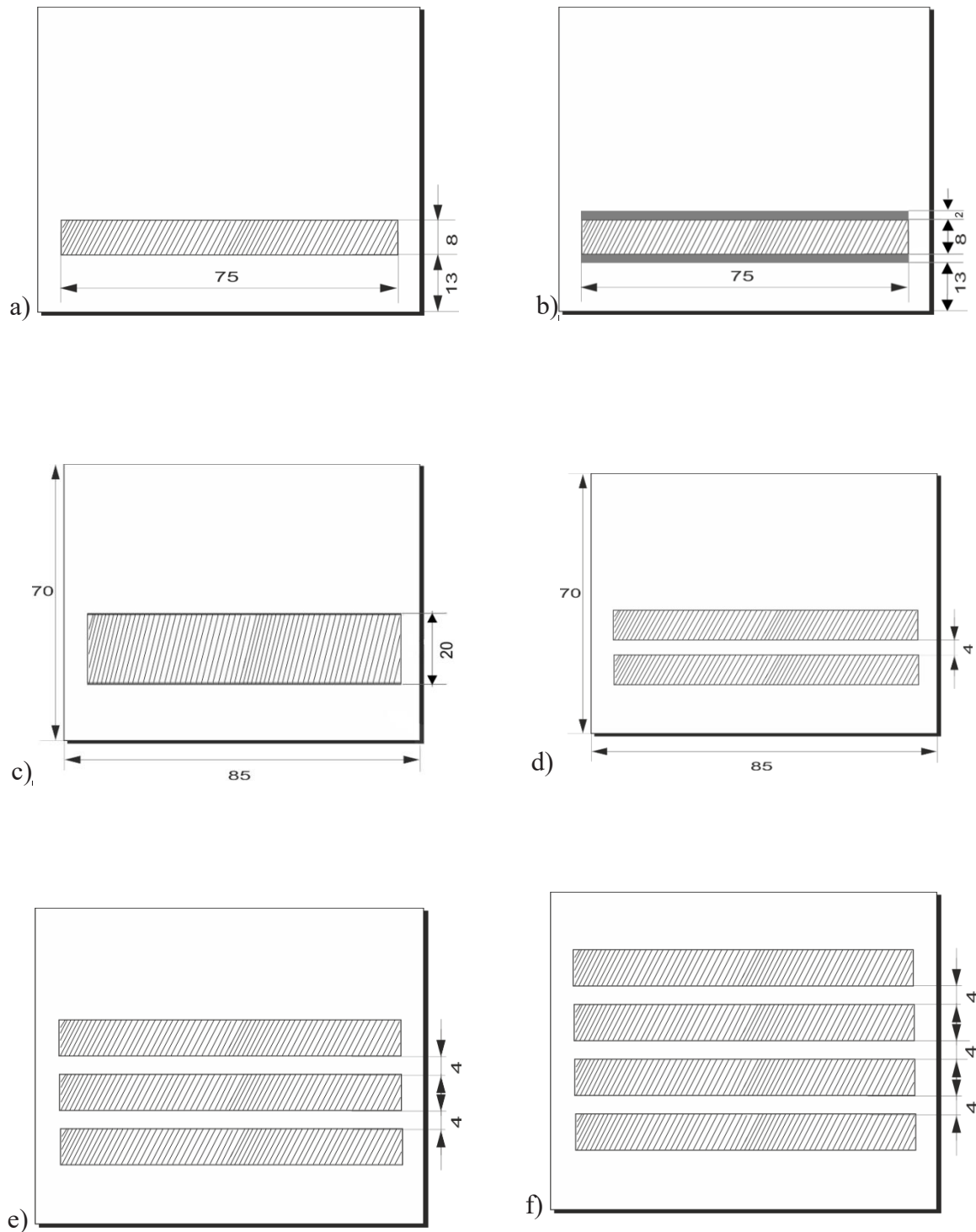

Rys. 19. Sposób rozmieszczenia oznak stopni wojskowych na podkładce:

- | | |
|--|---|
| a) starszy szeregowy | c) starszy szeregowy specjalista (oznaka do ubioru polowego) |
| b) starszy szeregowy specjalista (oznaka do ubioru galowego i wyjściowego) | d) kapral |
| | e) starszy kapral |
| | f) plutonowy |

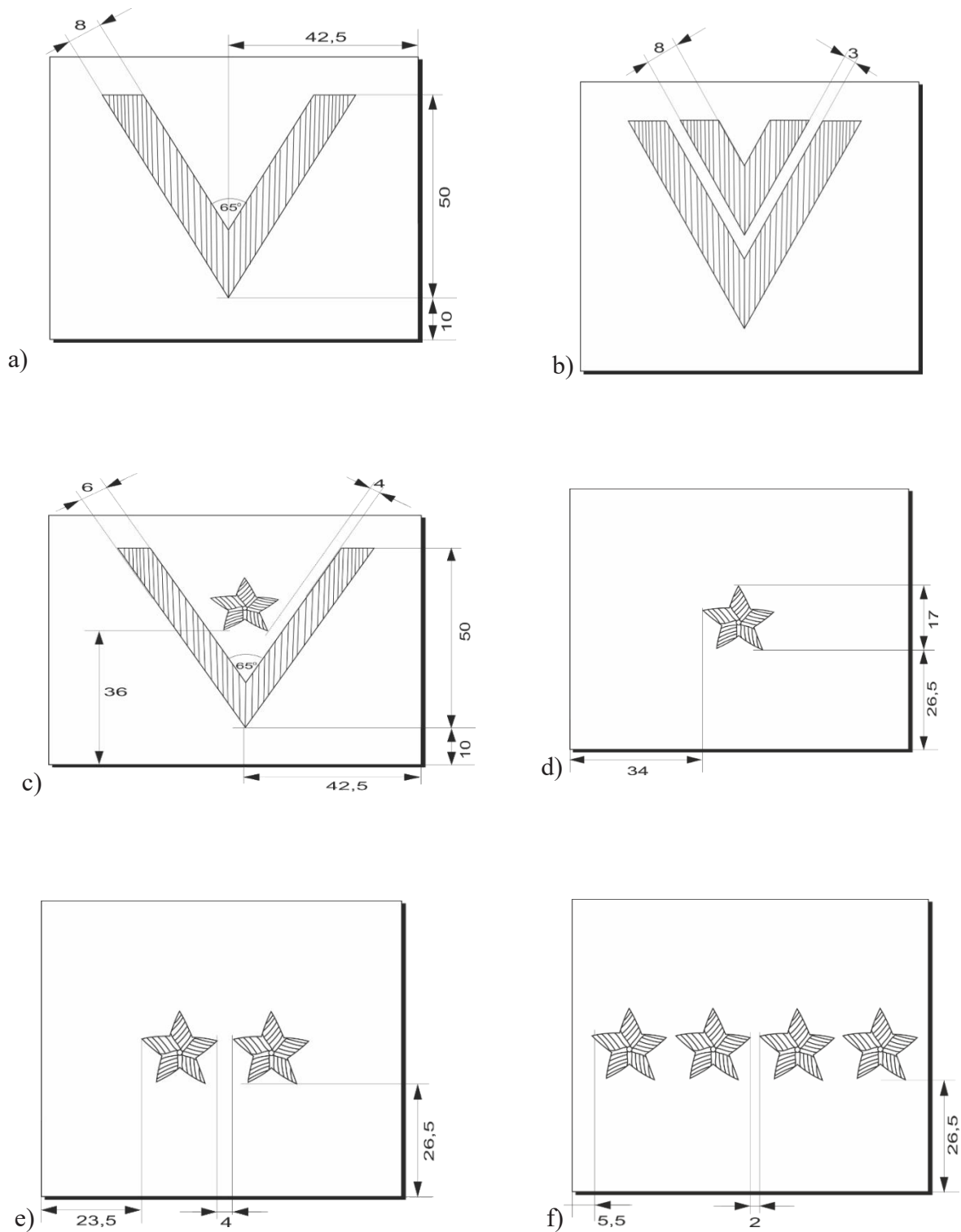

Rys. 20. Sposób rozmieszczenia oznak stopni wojskowych na podkładce:

- | | |
|---------------------|-----------------------------|
| a) sierżant | d) chorąży |
| b) starszy sierżant | e) starszy chorąży |
| c) młodszy chorąży | f) starszy chorąży sztabowy |

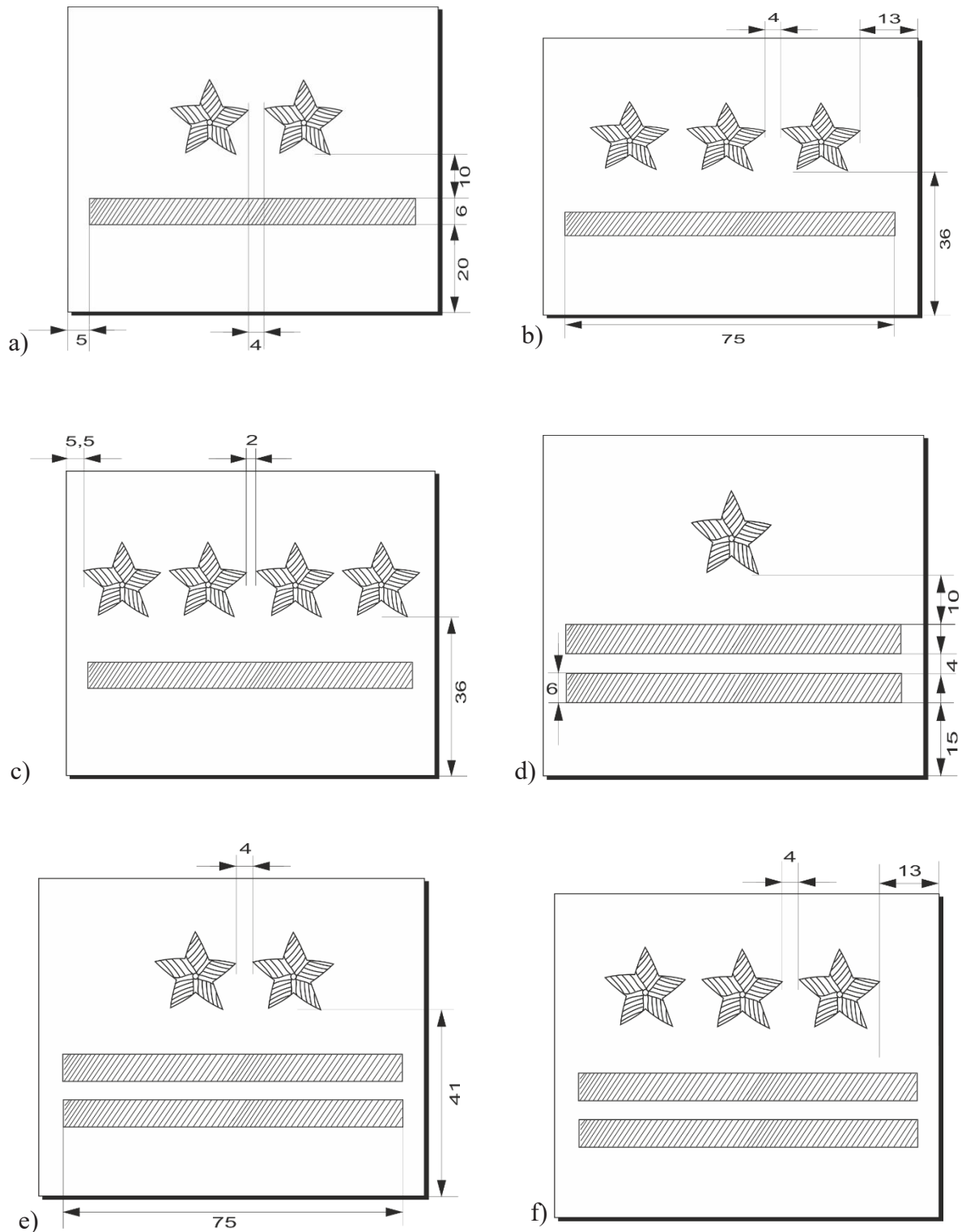

Rys. 21. Sposób rozmieszczenia oznak stopni wojskowych na podkładce:

a) podporucznik

b) porucznik

c) kapitan

d) major

e) podpułkownik

f) pułkownik

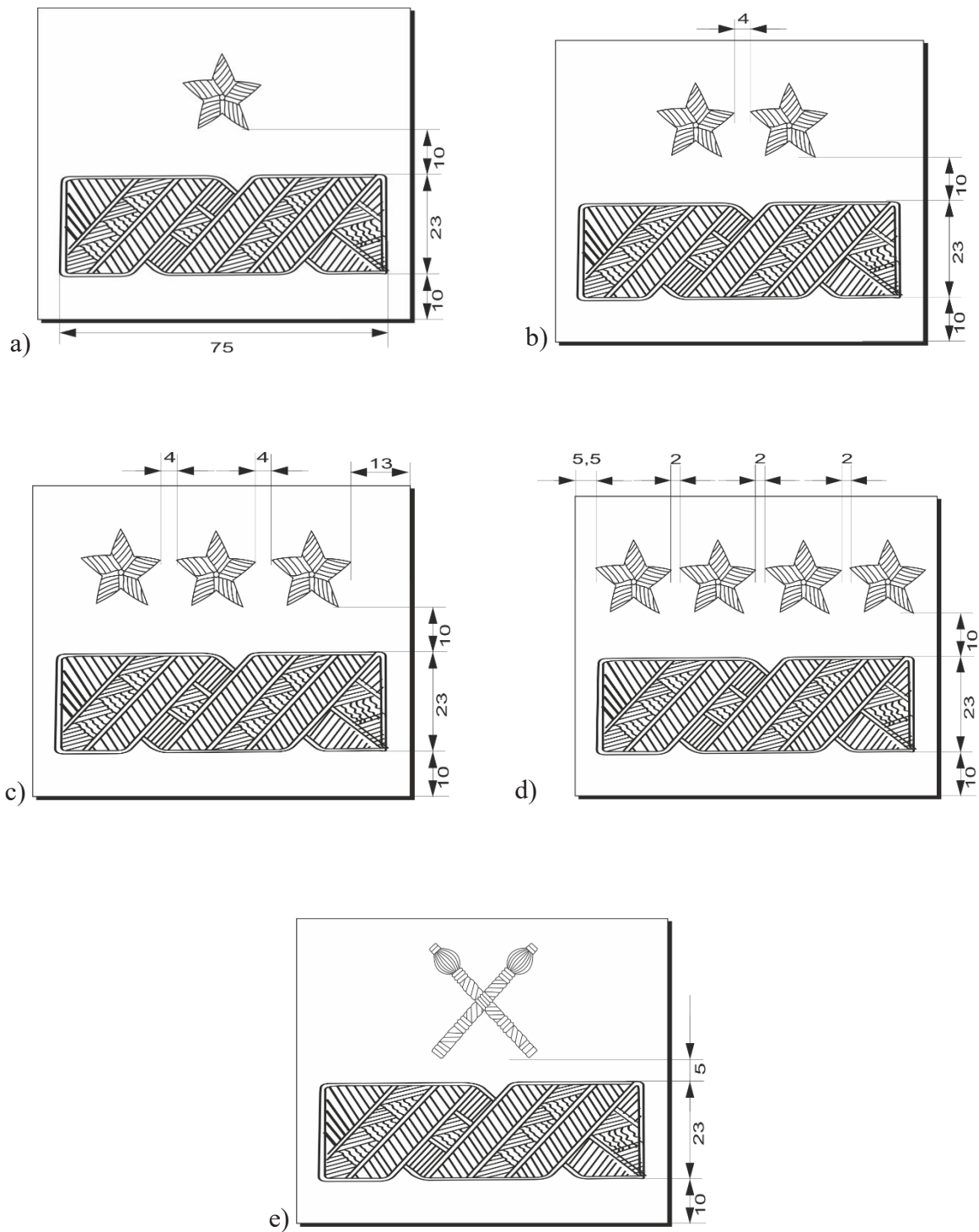

Rys. 22. Sposób rozmieszczenia oznak stopni wojskowych na podkładce:

- | | |
|--------------------|---------------------|
| a) generał brygady | d) generał |
| b) generał dywizji | e) marszałek Polski |
| c) generał broni | |

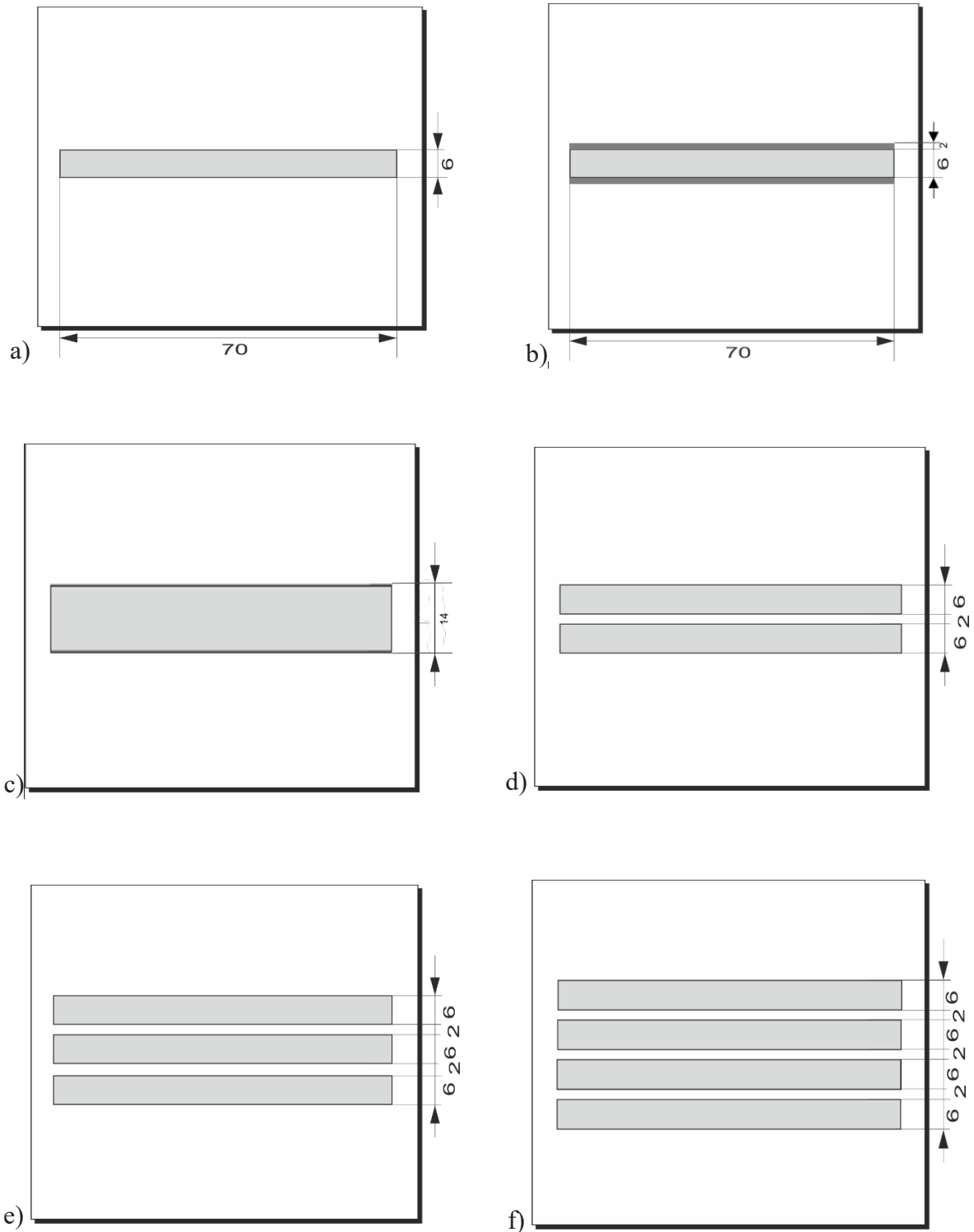

Rys. 23. Sposób rozmieszczenia oznak stopni wojskowych na podkładce:

- | | |
|---|---|
| a) starszy marynarz | c) starszy marynarz specjalista (oznaka do ubioru polowego i ćwiczebnego) |
| b) starszy marynarz specjalista (oznaka do ubioru galowego i wyjściowego) | d) mat |
| | e) starszy mat |
| | f) bosmanmat |

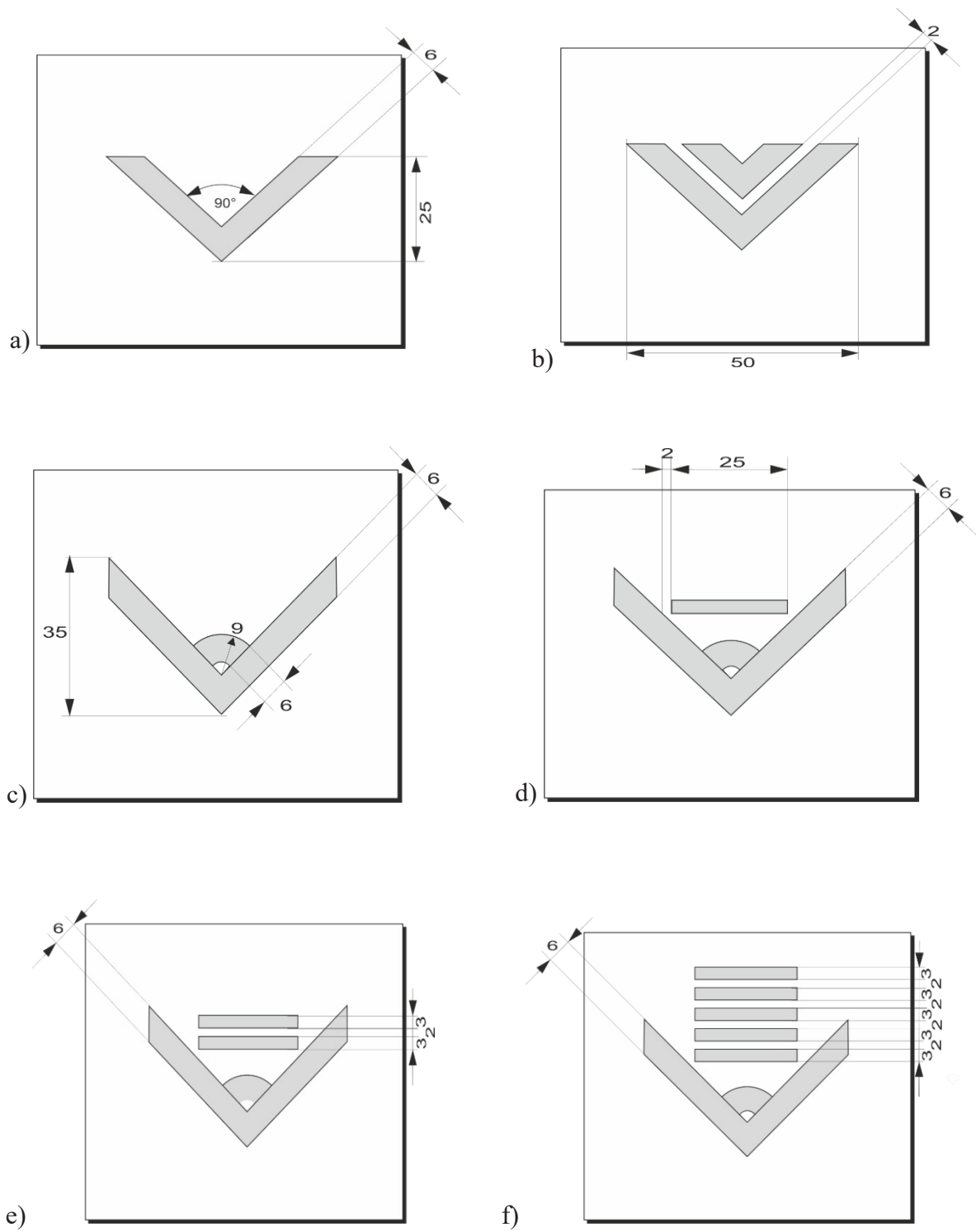

Rys. 24. Sposób rozmieszczenia oznak stopni wojskowych na podkładce:

- a) bosman
- b) starszy bosman
- c) młodszy chorąży marynarki
- d) chorąży marynarki
- e) starszy chorąży marynarki
- f) starszy chorąży sztabowy marynarki

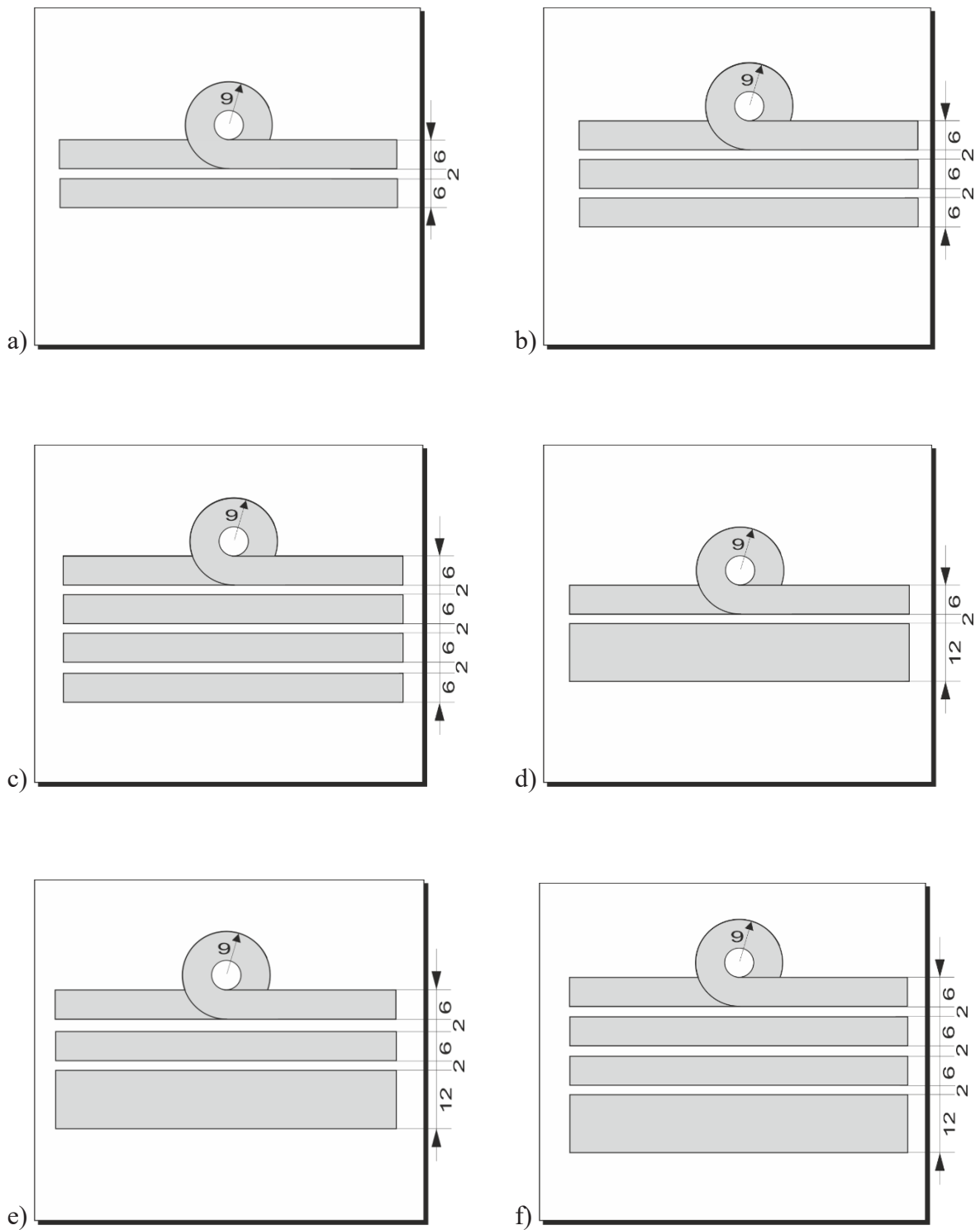

Rys. 25. Sposób rozmieszczenia oznak stopni wojskowych na podkładce:

- | | |
|---------------------------|--------------------------|
| a) podporucznik marynarki | d) komandor podporucznik |
| b) porucznik marynarki | e) komandor porucznik |
| c) kapitan marynarki | f) komandor |

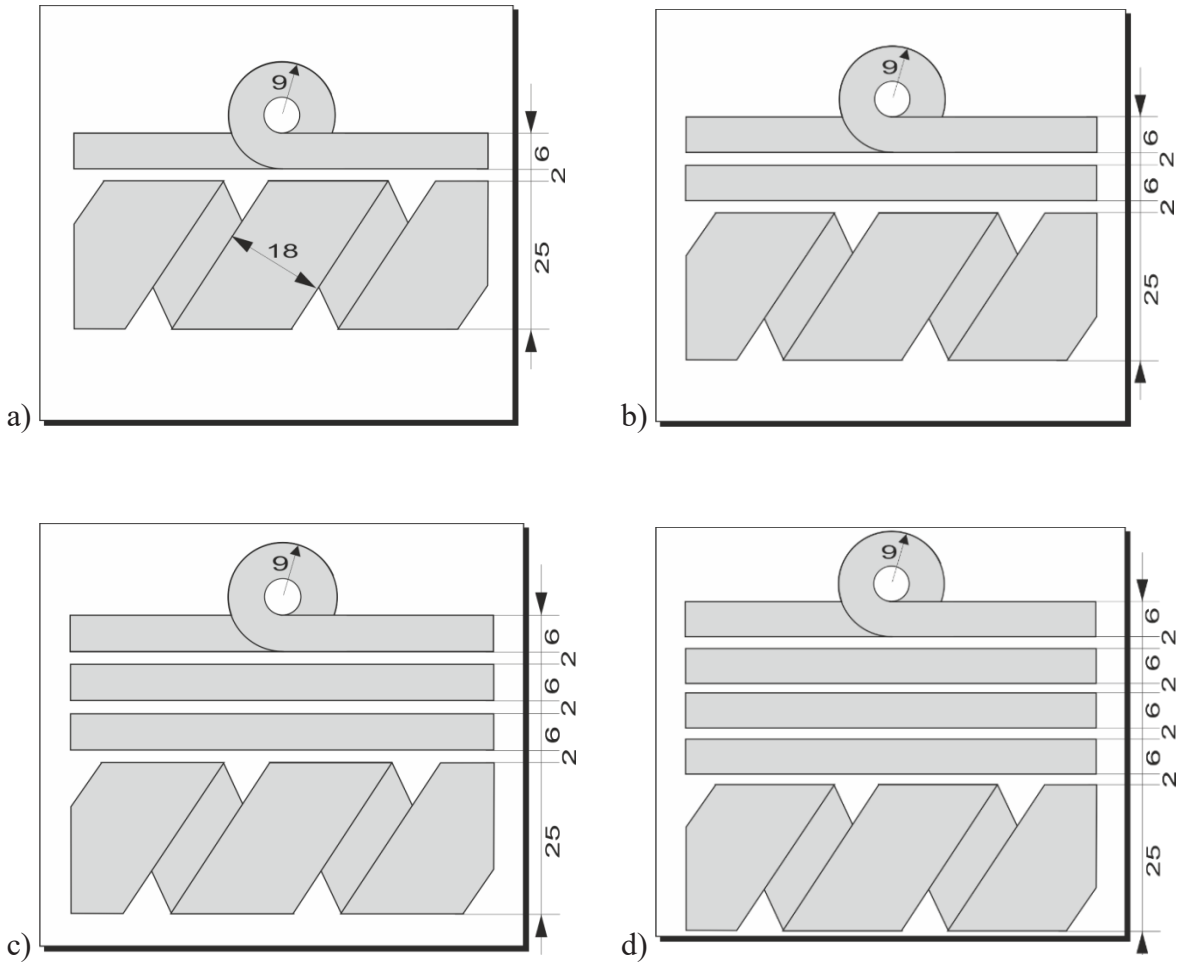

Rys. 26. Sposób rozmieszczenia oznak stopni wojskowych na podkładce:

- a) kontradmirał
- b) wiceadmirał

- c) admirał floty
- d) admirał

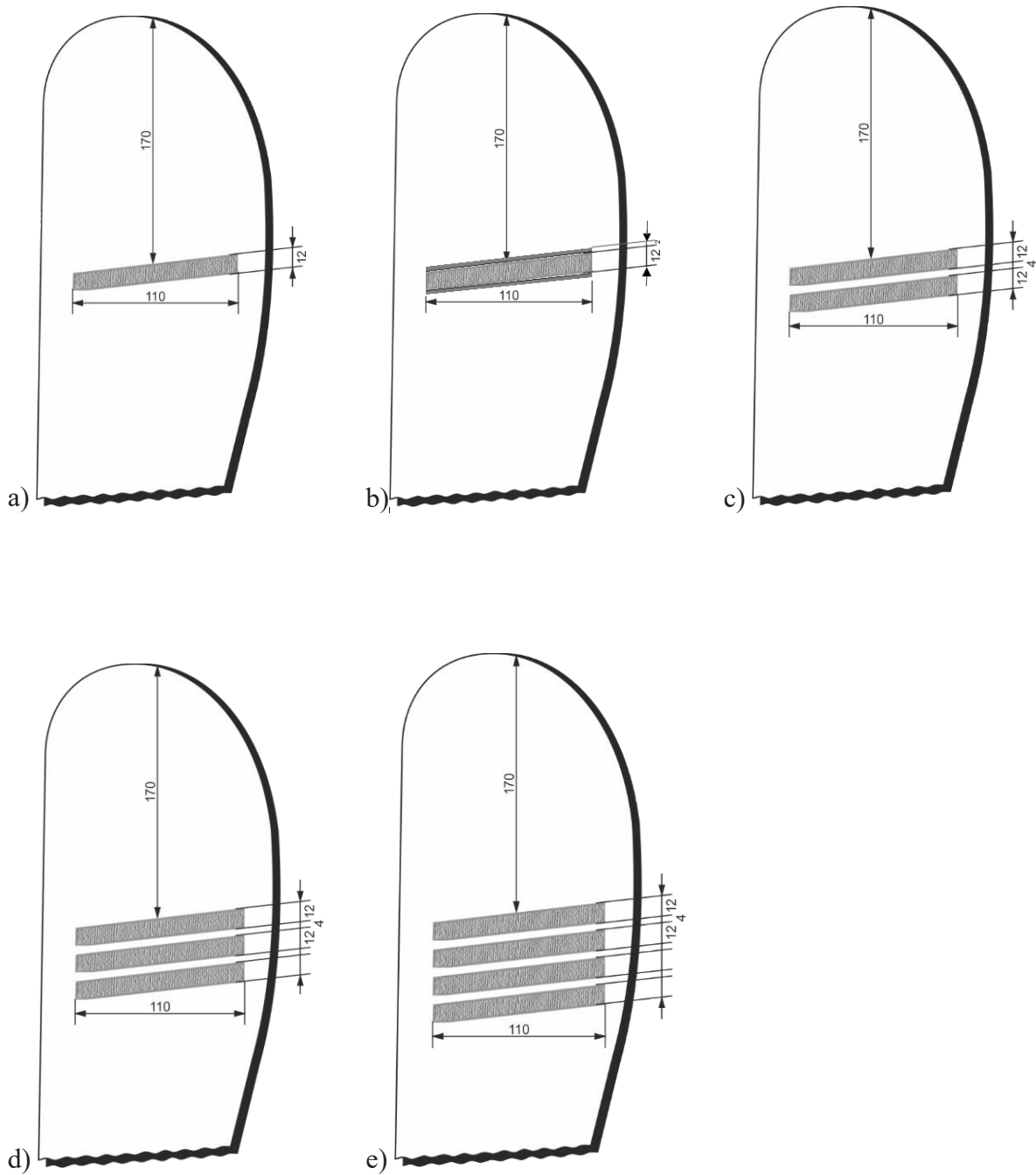

Rys. 27. Sposób rozmieszczenia oznak stopni wojskowych na rękawach ubiorów Marynarki

Wojennej:

- a) starszy marynarz
- b) starszy marynarz specjalista
- c) mat
- d) starszy mat
- e) bosmanmat

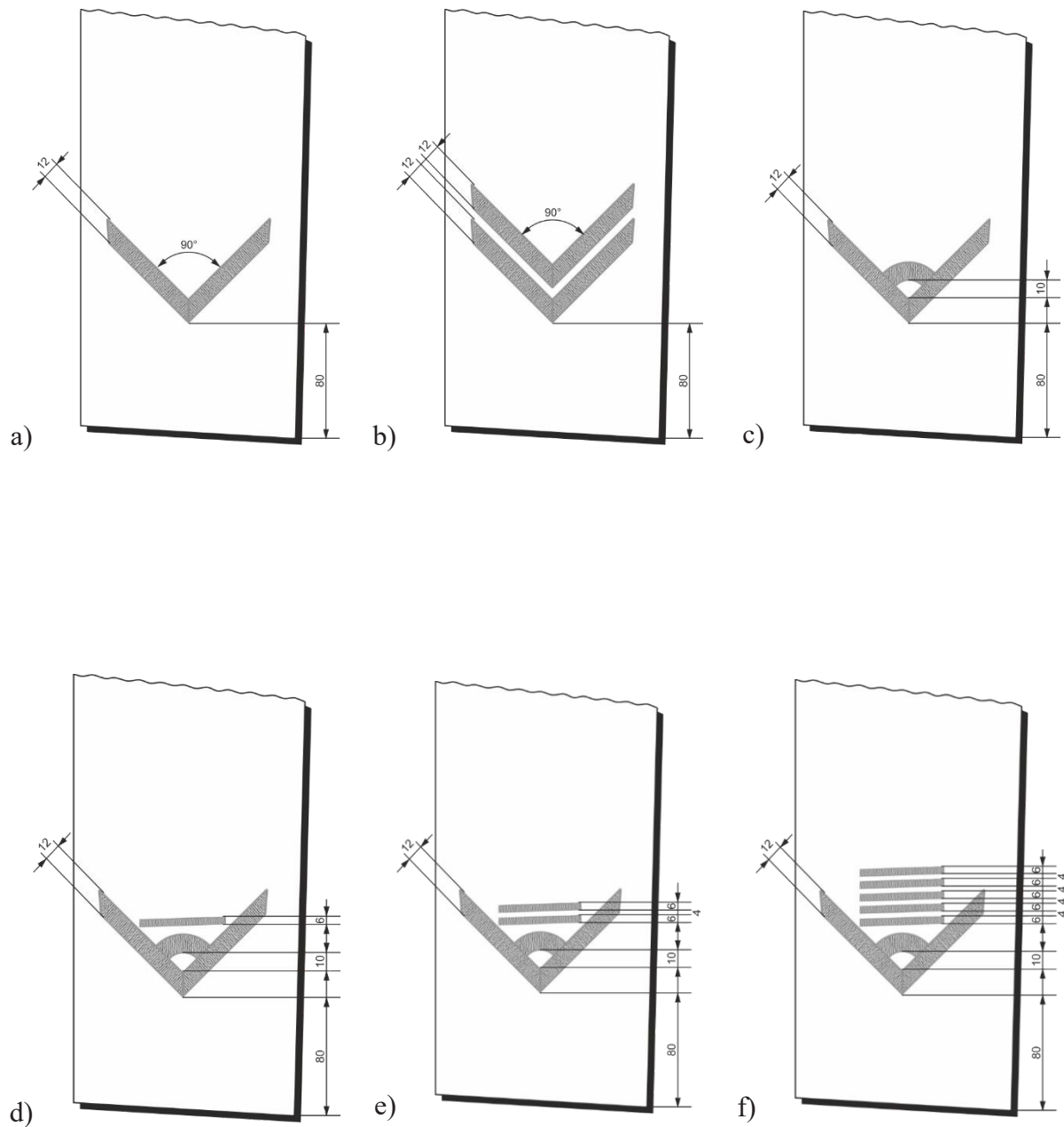

Rys. 28. Sposób rozmieszczenia oznak stopni wojskowych na rękawach ubiorów Marynarki

Wojennej:

a) bosman

b) starszy bosman

c) młodszy chorąży marynarki

d) chorąży marynarki

e) starszy chorąży marynarki

f) starszy chorąży sztabowy

marynarki

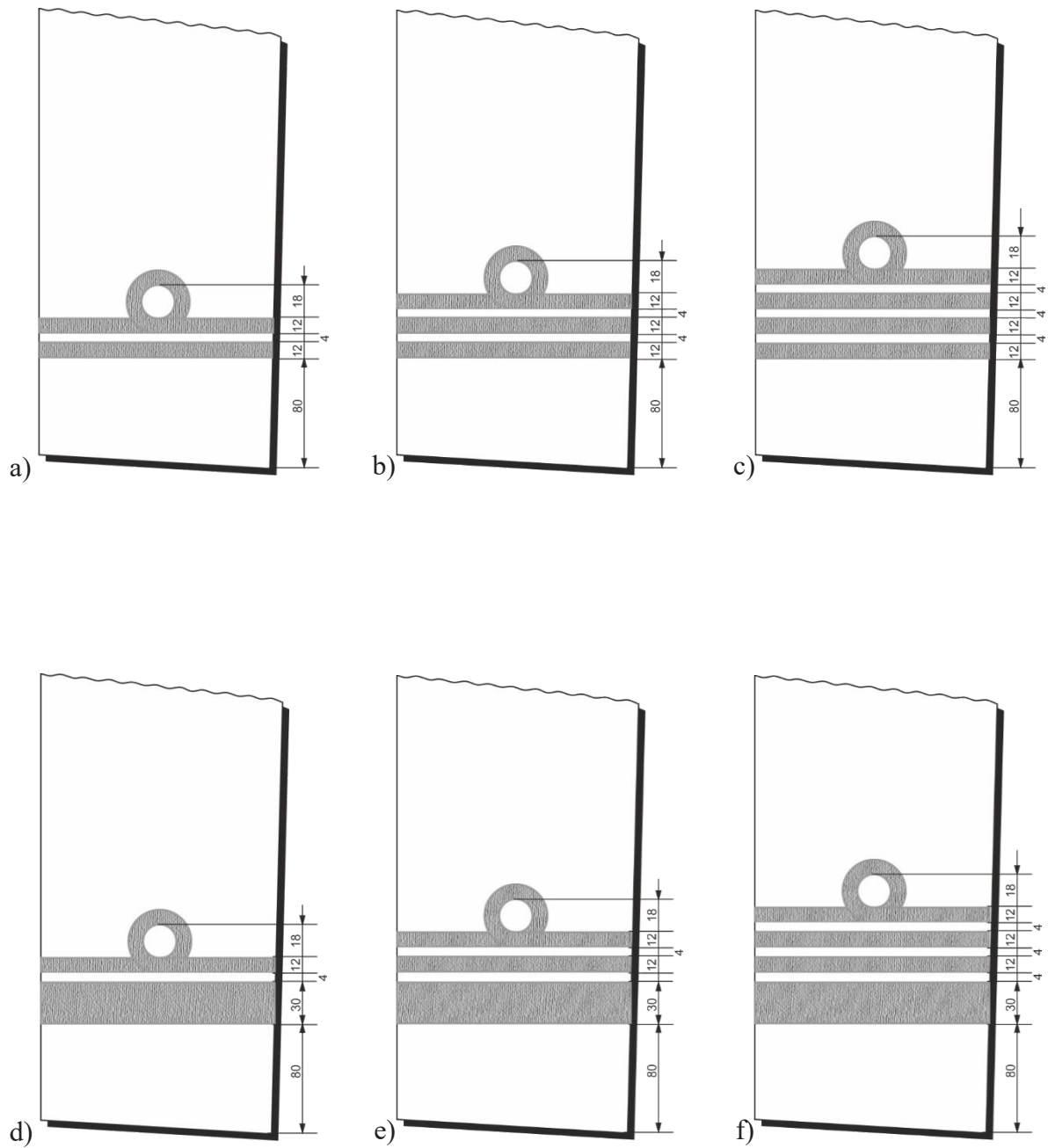

Rys. 29. Sposób rozmieszczenia oznak stopni wojskowych na rękawach ubiorów Marynarki Wojennej:

- a) podporucznik marynarki
- b) porucznik marynarki
- c) kapitan marynarki

- d) komandor podporucznik
- e) komandor porucznik
- f) komandor

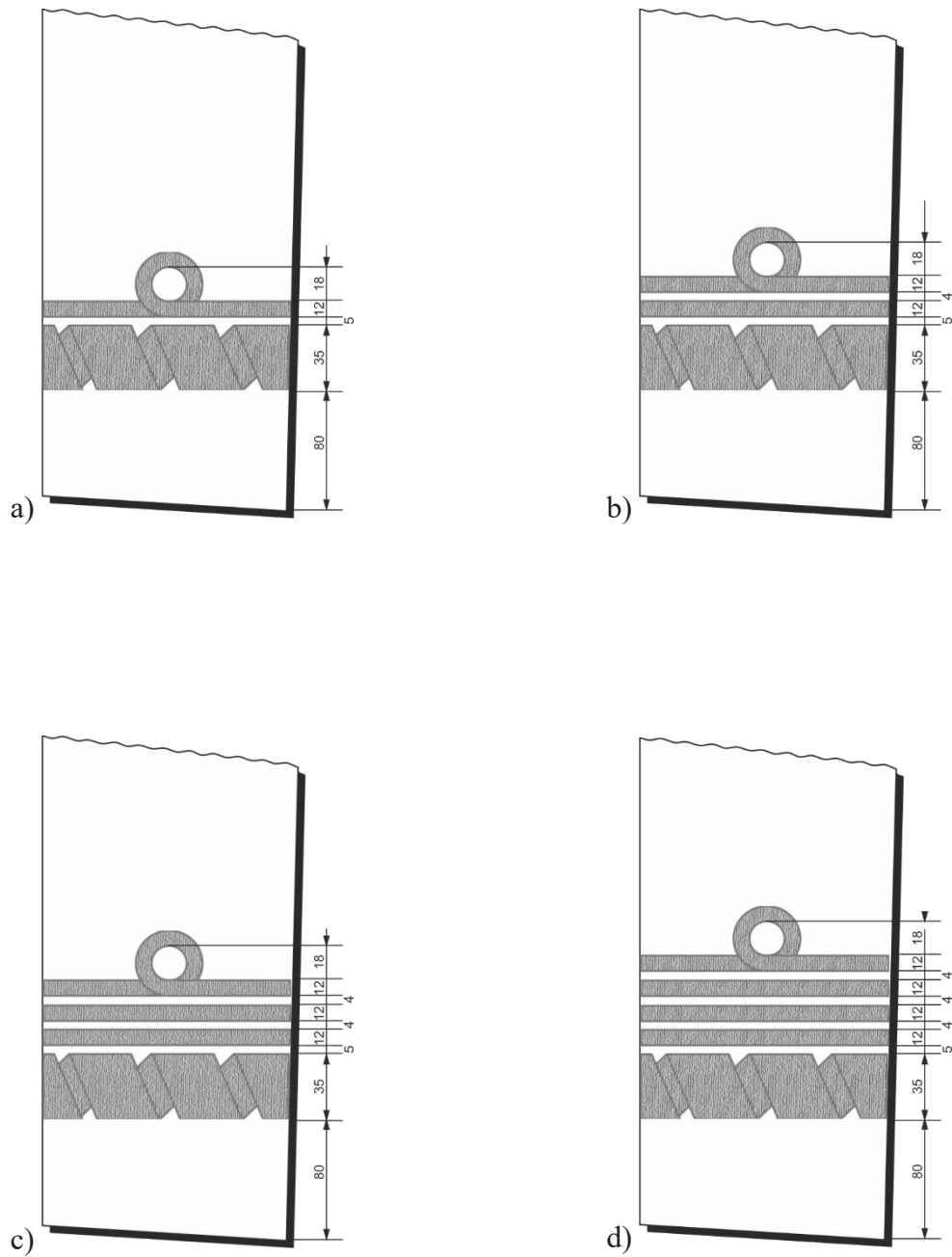

Rys. 30. Sposób rozmieszczenia oznak stopni wojskowych na rękawach ubiorów Marynarki
Wojennej:





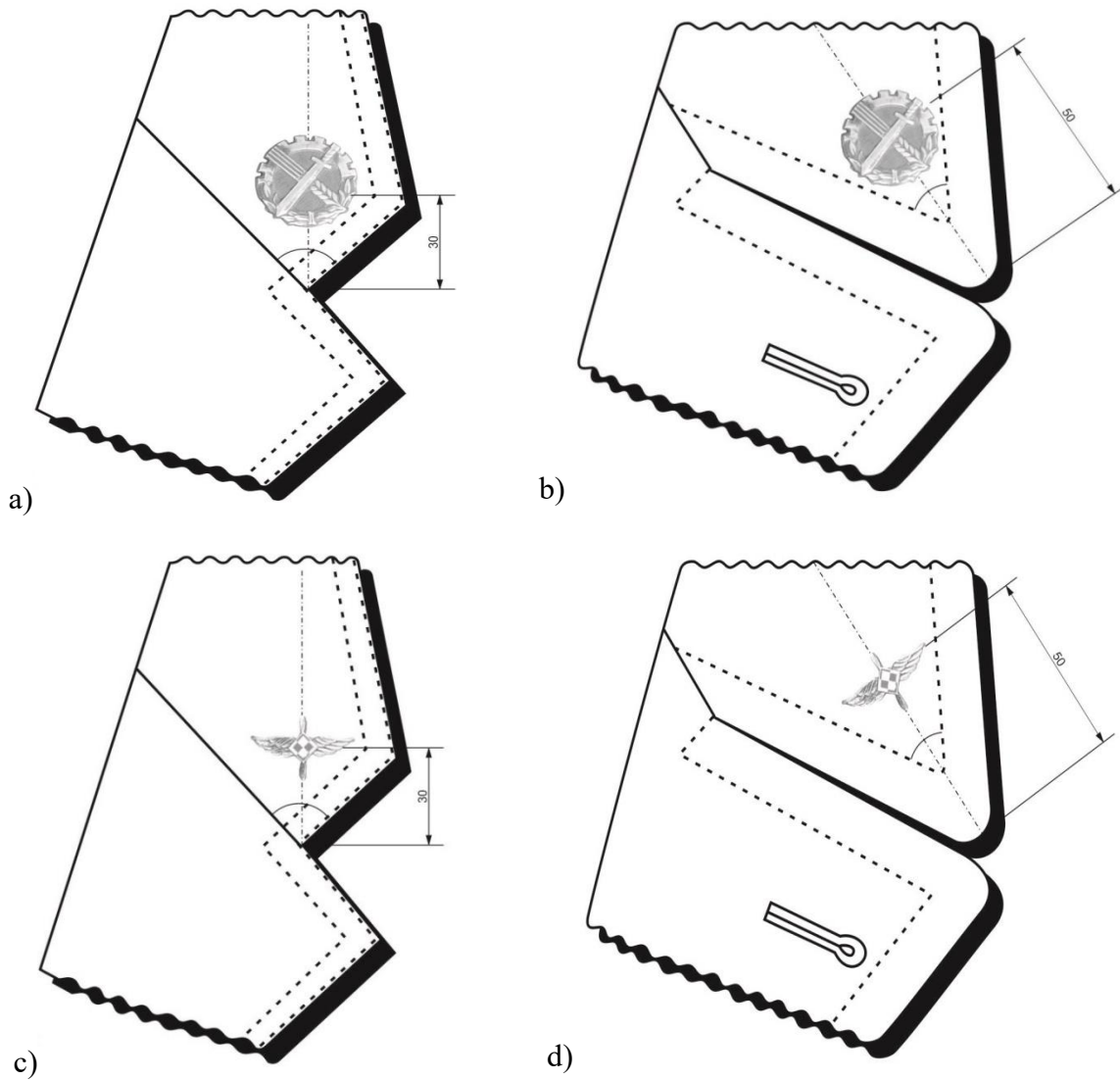









a) kontradmirał
b) wiceadmirał















c) admirał floty
d) admirał













SPOSÓB ROZMIESZCZENIA ORAZ WZORY OZNAK KORPUSÓW OSOBOWYCH / GRUP OSOBOWYCH
(SPECJALNOŚCI)

Rys. 1. Sposób rozmieszczenia oznak korpusów osobowych / grup osobowych (specjalności):
a) na kołnierzu kurtki munduru Wojsk Lądowych
b) na kołnierzu płaszcza służbowego Wojsk Lądowych
c) na kołnierzu kurtki munduru Sił Powietrznych
d) na kołnierzu płaszcza służbowego Sił Powietrznych









**WZORY OZNAK KORPUSÓW OSOBOWYCH / GRUP OSOBOWYCH
(SPECJALNOŚCI)**

| Lp. | Wzór oznaki korpusu osobowego / grupy osobowej (specjalności) | | Nazwa oznaki korpusu osobowego / grupy osobowej (specjalności) |
|-----|---|--|--|
| | prawa | lewa | |
| 1 |  |  | Wojsk Specjalnych, zmechanizowanej, ogólnej, wywiadu i kontrwywiadu wojskowego |
| 2 |  |  | pancernej |
| 3 |  |  | rakietowej i artylerii |
| 4 |  |  | przeciwlotniczego |
| 5 |  |  | Sił Powietrznych |
| 6 |  |  | hydrologicznej |
| 7 |  |  | radiotechnicznej |

| Lp. | Wzór oznaki korpusu osobowego / grupy osobowej (specjalności) | | Nazwa oznaki korpusu osobowego / grupy osobowej (specjalności) |
|-----|---|--|--|
| | prawa | lewa | |
| 8 |  |  | łączności |
| 9 |  |  | informatyki |
| 10 |  |  | rozpoznania i walki elektronicznej |
| 11 |  |  | geograficznej |
| 12 |  |  | inżynierii wojskowej |
| 13 |  |  | obrony przed bronią masowego rażenia |
| 14 |  |  | materiałowej, ogólnologicznej i finansowej |

| Lp. | Wzór oznaki korpusu osobowego / grupy osobowej (specjalności) | | Nazwa oznaki korpusu osobowego / grupy osobowej (specjalności) |
|-----|---|---|--|
| | prawa | lewa | |
| 15 |  |  | transportu i ruchu wojsk |
| 16 |  |  | infrastruktury |
| 17 |  |  | czołgowo-samochodowej |
| 18 |  |  | służby uzbrojenia i elektroniki |
| 19 |  |  | medycznego |
| 20 |  |  | weterynaryjnej |

| Lp. | Wzór oznaki korpusu osobowego / grupy osobowej (specjalności) | | Nazwa oznaki korpusu osobowego / grupy osobowej (specjalności) |
|-----|---|--|--|
| | prawa | lewa | |
| 21 |  |  | Żandarmerii Wojskowej |
| 22 |  |  | sprawiedliwości i obsługi prawnej |
| 23 |  |  | duszpasterstwa rzymskokatolickiego |
| 24 |  |  | duszpasterstwa ewangelickiego |
| 25 |  |  | duszpasterstwa prawosławnego |
| 26 |  |  | wychowawczego |

| Lp. | Wzór oznaki korpusu osobowego / grupy osobowej (specjalności) | | Nazwa oznaki korpusu osobowego / grupy osobowej (specjalności) |
|-----|---|---|--|
| | prawa | lewa | |
| 27 |  |  | wojskowych zespołów muzycznych |
| 28 |  |  | administracji wojskowej |
| 29 |  |  | działań psychologicznych |
| 30 |  |  | aeromobilnej |

SPOSÓB ROZMIESZCZENIA ORAZ WZORY OZNAK SPECJALISTÓW WOJSKOWYCH

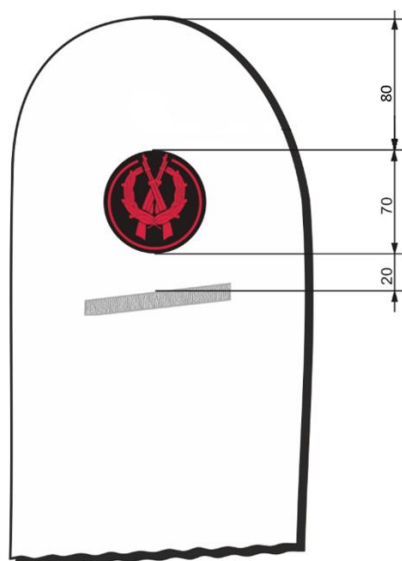

Rys. 1. Sposób rozmieszczenia oznak specjalistów wojskowych na rękawie bluzy

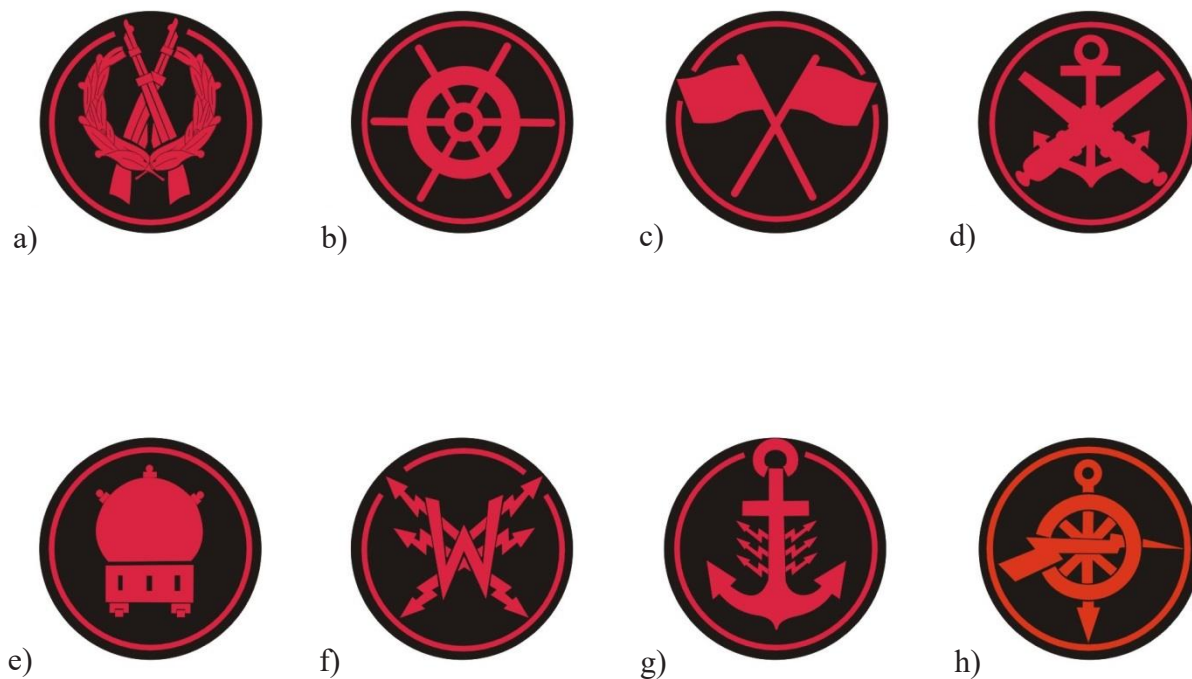

Rys. 2. Wzory oznak specjalistów wojskowych:

- | | |
|--------------------------|--------------------------|
| a) strzelec | e) miner |
| b) sternik | f) operator radiolokacji |
| c) sygnalista | g) radiotelegrafista |
| d) artylerzysta okrętowy | h) hydroakustyk |

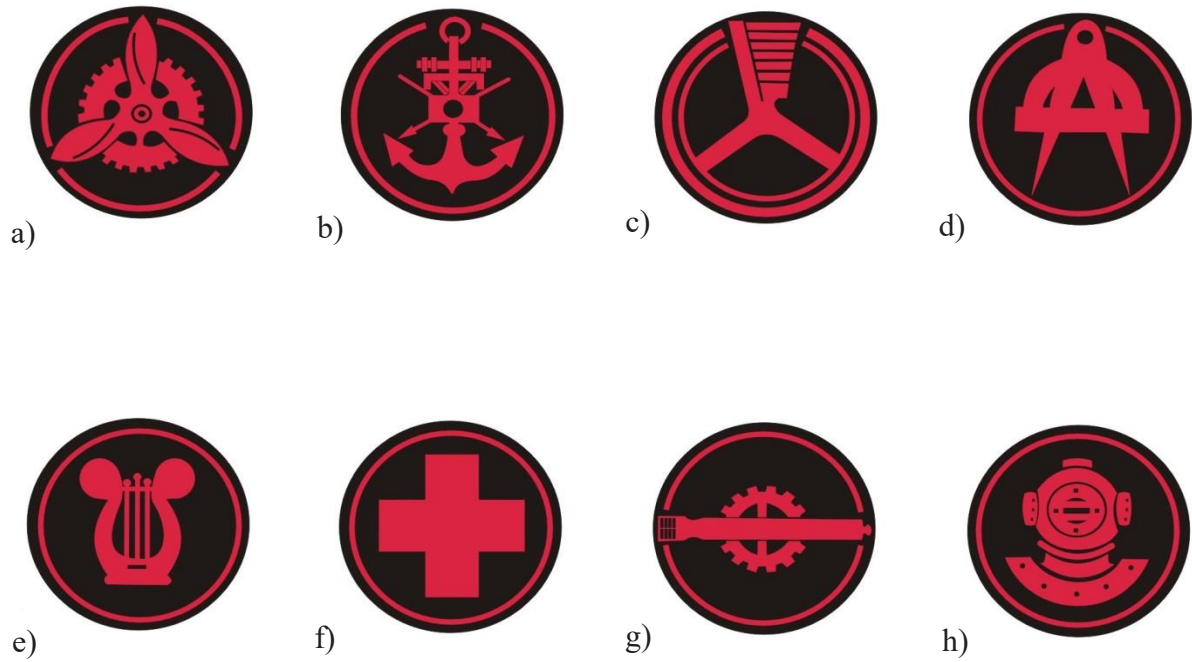

Rys. 3. Wzory oznak specjalistów wojskowych:

- | | |
|-----------------------------|----------------|
| a) motorzysta-drenażysta | e) orkiestrant |
| b) telefonista-telegrafista | f) sanitariusz |
| c) kierowca samochodowy | g) torpedysta |
| d) miernik | h) nurek |

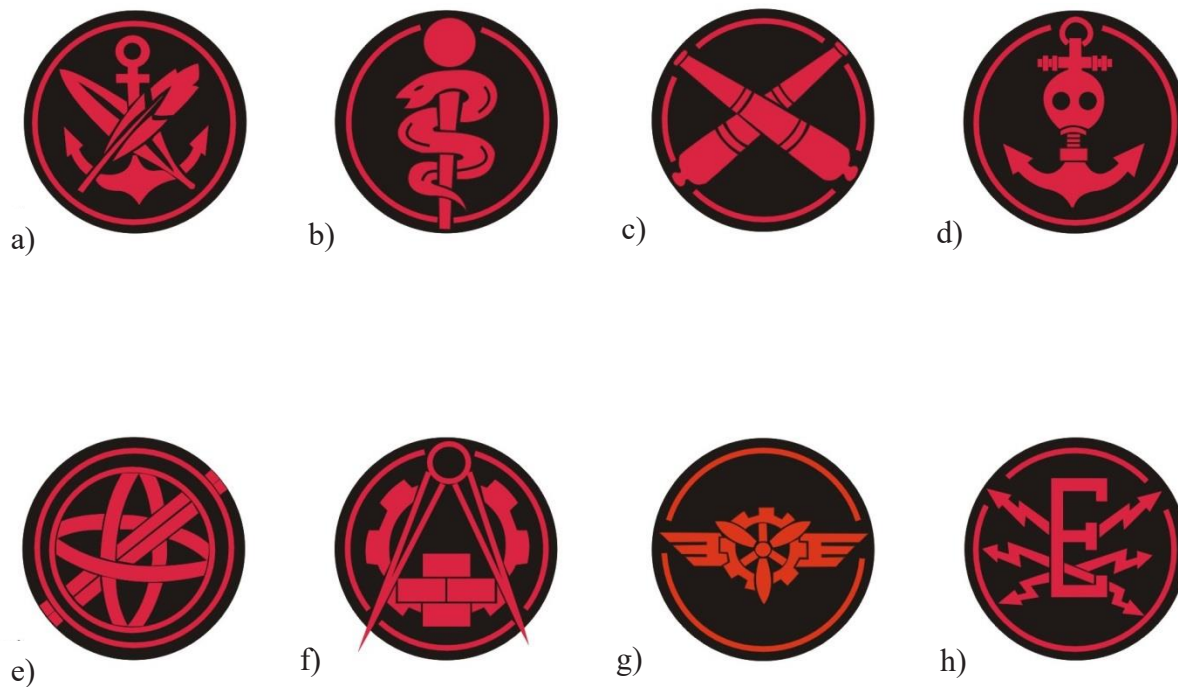

Rys. 4. Wzory oznak specjalistów wojskowych:

- | | |
|----------------------------|---|
| a) administracja | f) służba zakwaterowania i budownictwa wojskowego |
| b) służba zdrowia | g) mechanik lotniczy |
| c) artylerzysta nadbrzeżny | h) elektryk |
| d) chemik | |
| e) służba topograficzna | |



Rys. 5. Wzory oznak specjalistów wojskowych:

- | | |
|-----------------------------|-----------------------------------|
| a) strażak | d) mechanik uzbrojenia lotniczego |
| b) służba kwatermistrzowska | e) saper |
| c) pokładowy | f) kulturalno-oświatowy |

WZORY ORAZ SPOSÓB ROZMIESZCZENIA OZNAK SZKOLNYCH

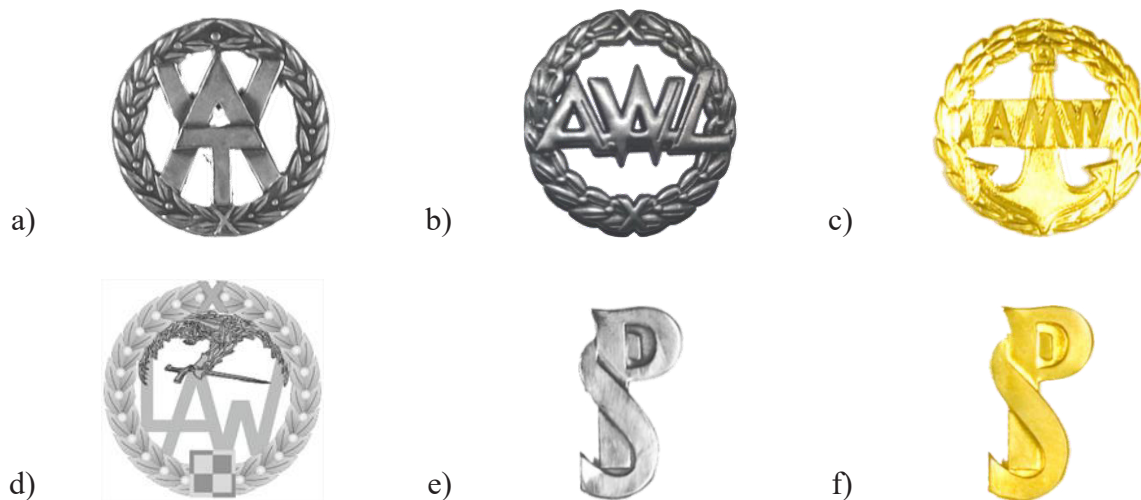

Rys. 1. Wzory oznak szkolnych:

- a) Wojskowej Akademii Technicznej
- b) Akademii Wojsk Lądowych
- c) Akademii Marynarki Wojennej
- d) Lotniczej Akademii Wojskowej
- e) Szkoły Podoficerskiej na umundurowaniu Wojsk Lądowych i Sił Powietrznych
- f) Szkoły Podoficerskiej na umundurowaniu Marynarki Wojennej

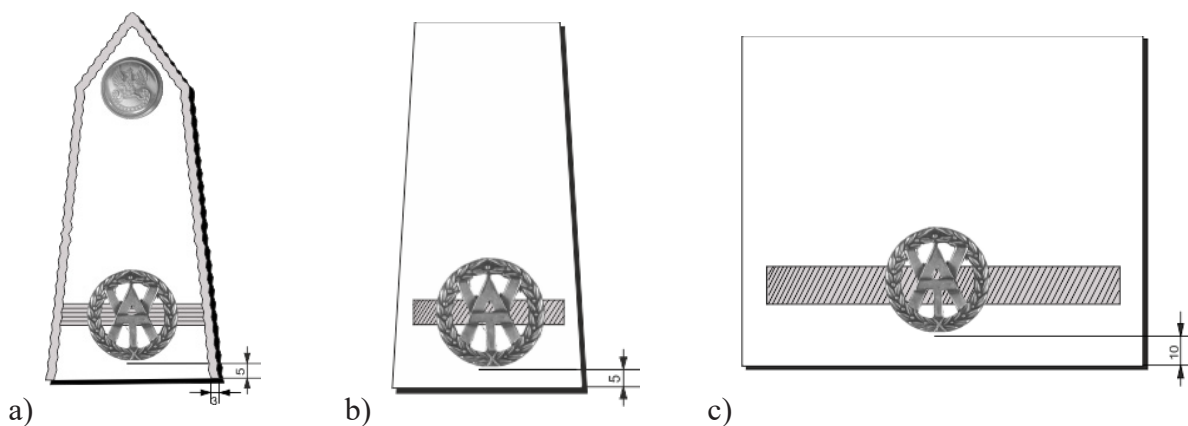

Rys. 2. Sposób rozmieszczenia oznak szkolnych na umundurowaniu Wojsk Lądowych i Sił Powietrznych:

- a) na naramienniku kurtki munduru i koszulobluzy z krótkimi i długimi rękawami
- b) na patce od munduru polowego i pochewce koszulobluzy polowej
- c) na oznace stopnia od kurtki wyjściowej i kurtki ubrania ochronnego

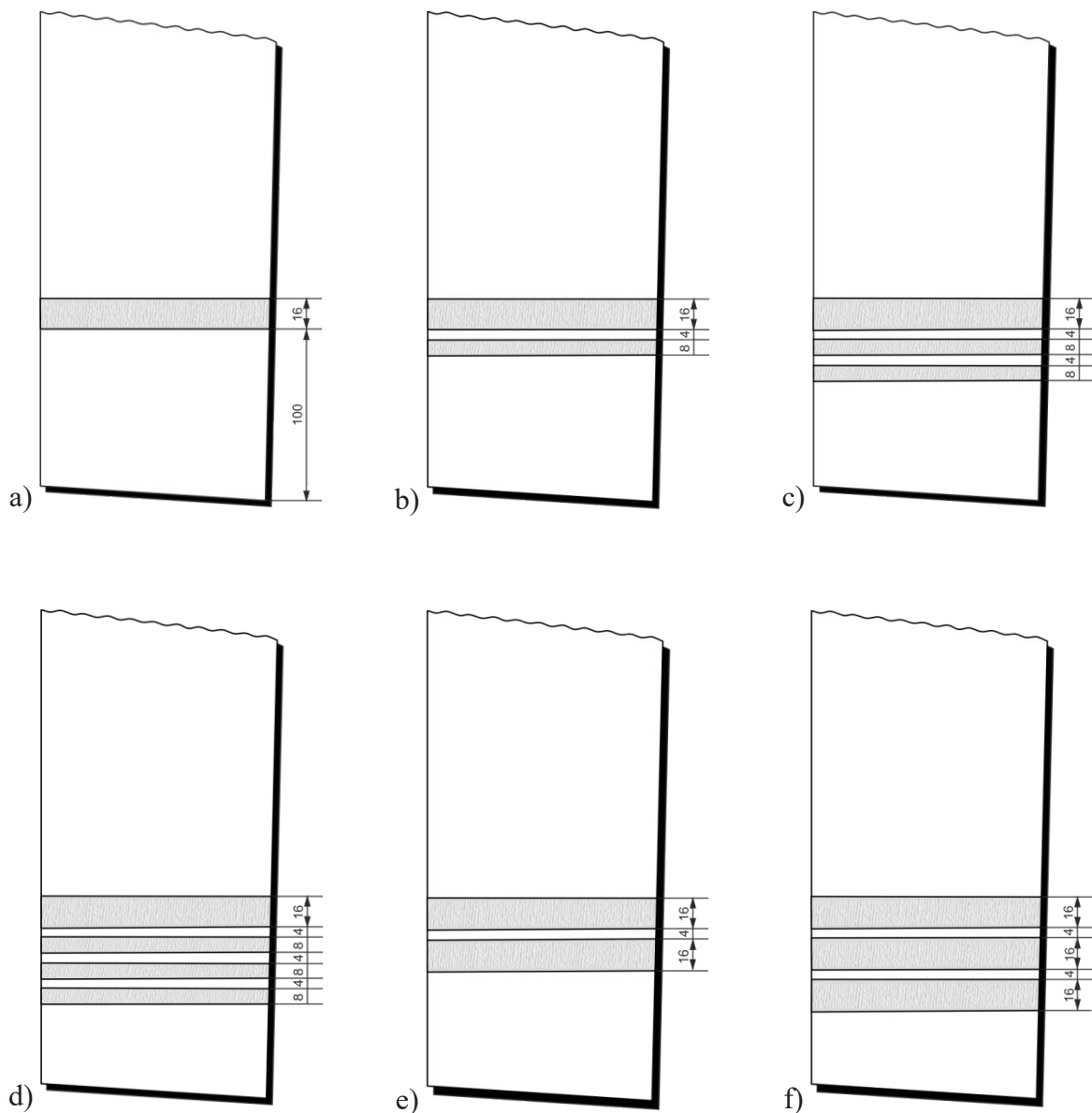

Rys. 3. Sposób rozmieszczenia oznak szkolnych lat nauki na kurtce munduru podchorążego Wojsk Lądowych i Sił Powietrznych:

- a) oznaka pierwszego roku nauki
- b) oznaka drugiego roku nauki
- c) oznaka trzeciego roku nauki
- d) oznaka czwartego roku nauki
- e) oznaka piątego roku nauki
- f) oznaka szóstego roku nauki

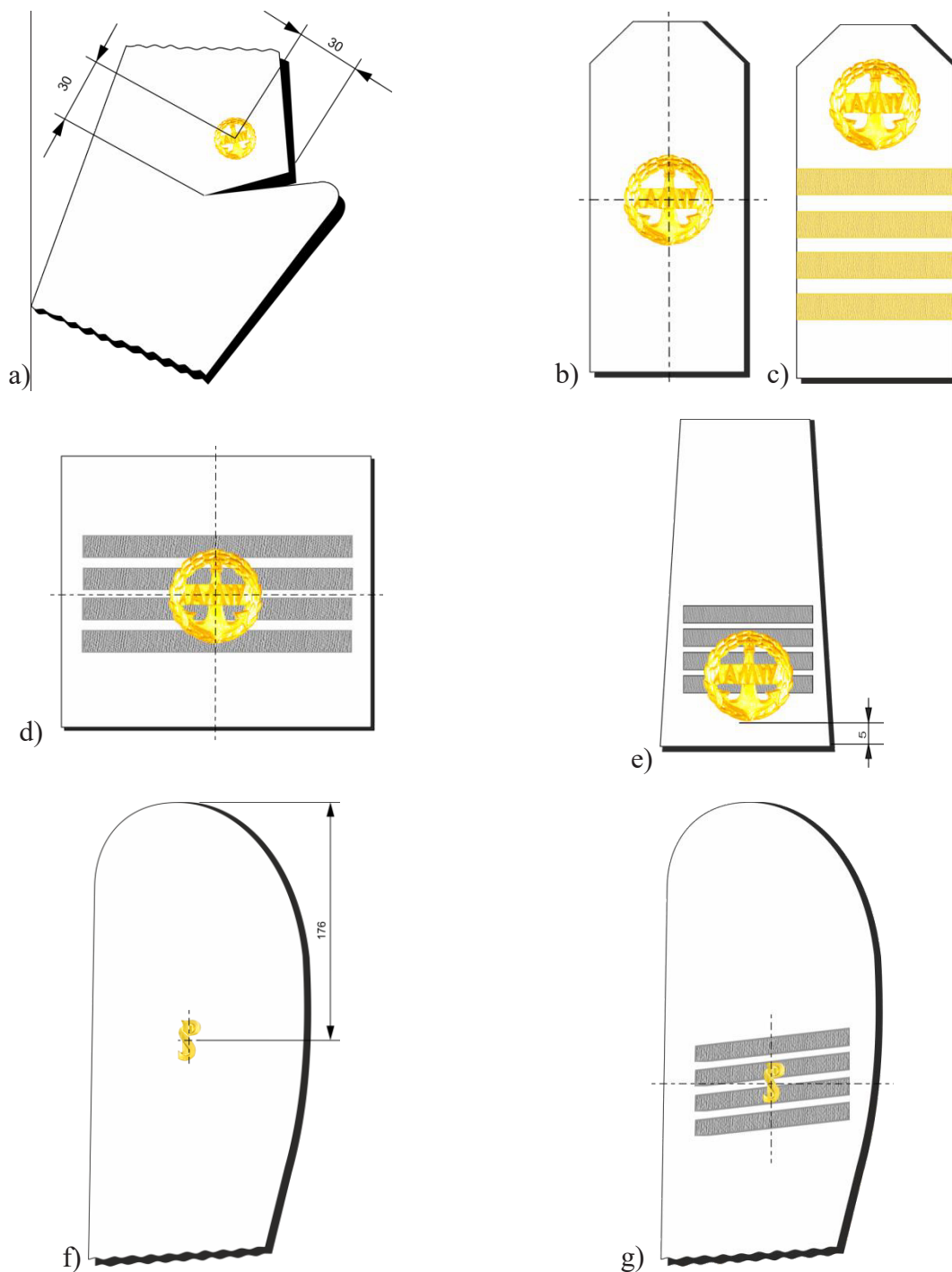

Rys. 4. Sposób rozmieszczenia oznak szkolnych na umundurowaniu Marynarki Wojennej:

- a) na kołnierzu kurtki munduru
- b) na naramienniku kurtki munduru i koszulobluzy z krótkimi i długimi rękawami
- c) na oznace stopnia kurtki munduru i koszulobluzy z krótkimi i długimi rękawami
- d) na oznace stopnia od kurtki wyjściowej, kurtki ubrania ochronnego, bluzy ćwiczebnej i koszulobluzy ćwiczebnej
- e) na patce od munduru polowego i pochewce od koszulobluzy polowej
- f) na bluzie wyjściowej marynarskiej i półpłaszczu marynarskiego
- g) na oznace stopnia od bluzy wyjściowej marynarskiej i półpłaszczu marynarskiego

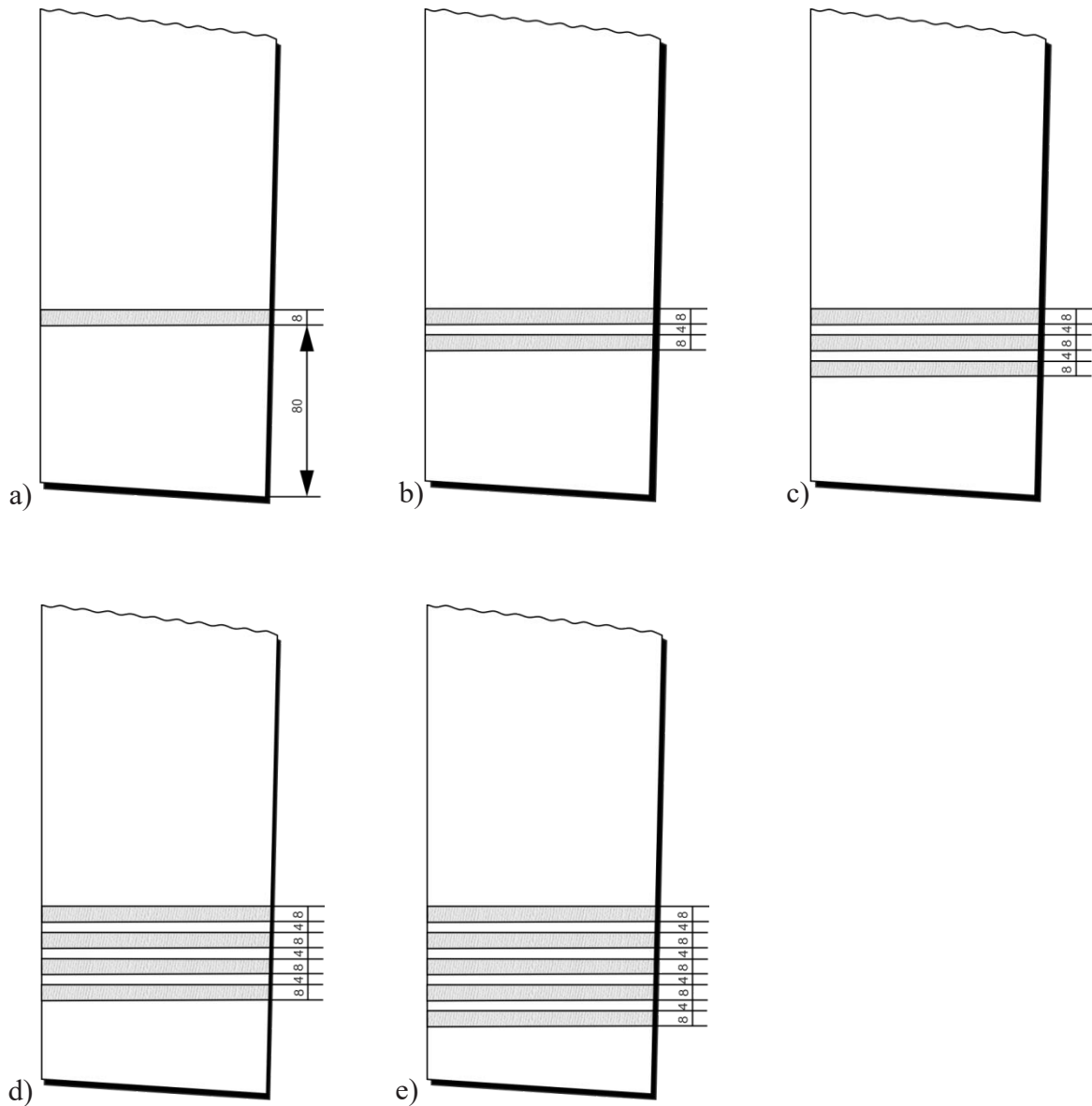

Rys. 5. Sposób rozmieszczenia oznak szkolnych lat nauki na kurtce munduru podchorążego Marynarki Wojennej:

- a) oznaka pierwszego roku nauki
- b) oznaka drugiego roku nauki
- c) oznaka trzeciego roku nauki
- d) oznaka czwartego roku nauki
- e) oznaka piątego roku nauki

SPOSÓB ROZMIESZCZENIA OZNAK PRZYNALEŻNOŚCI PAŃSTWOWEJ I ROZPOZNAWCZYCH

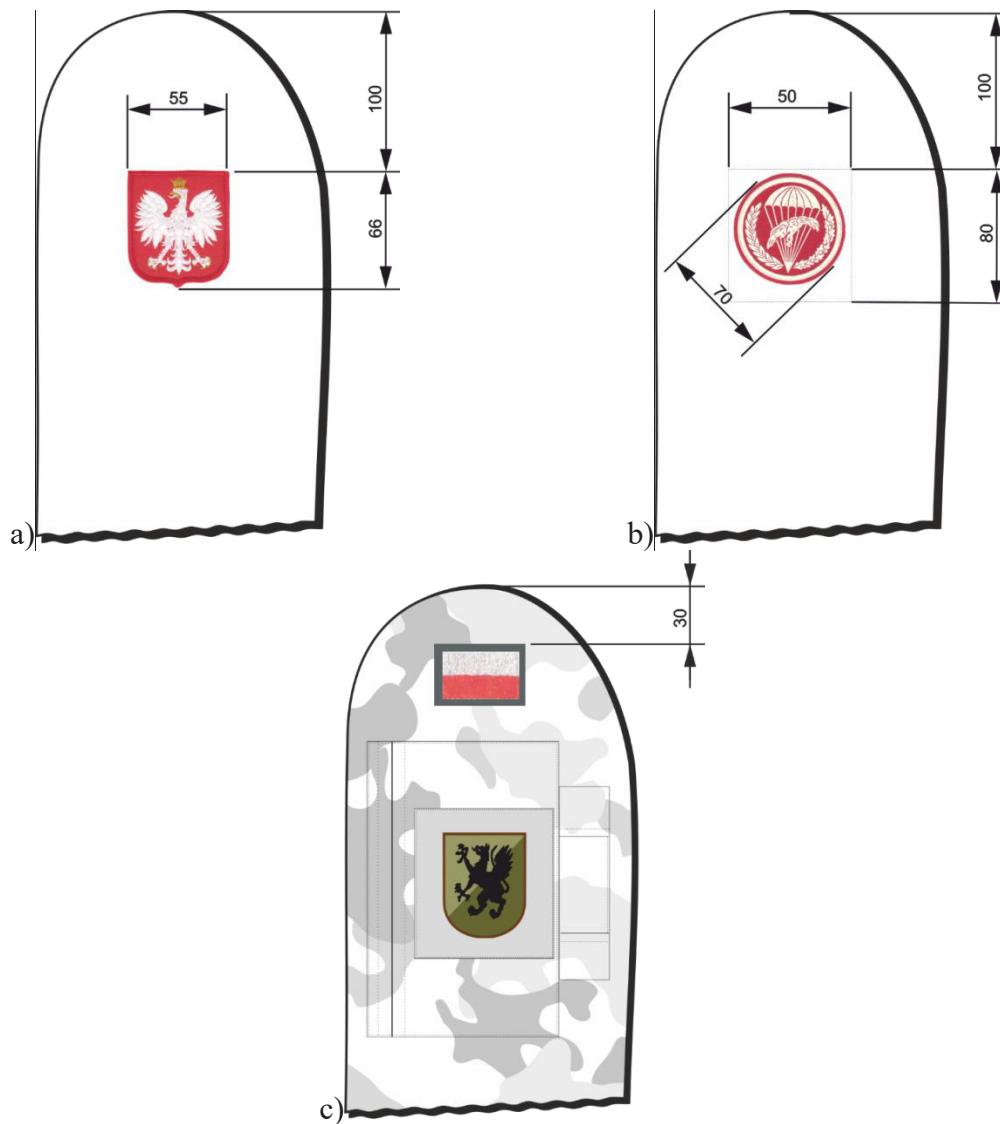



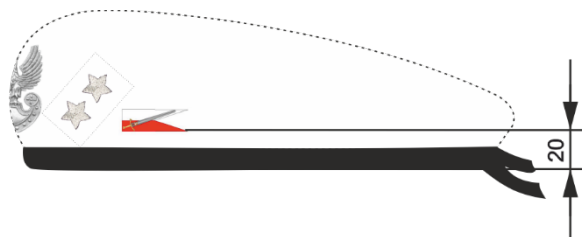

Rys. 1. Sposób rozmieszczenia oznak przynależności państwowej i rozpoznawczych:
a) oznaka przynależności państwowej – na rękawie kurtki munduru i płaszcza
b) oznaka rozpoznawcza – na rękawie kurtki munduru i płaszcza
c) oznaka przynależności państwowej i rozpoznawcza na rękawie bluzy polowej



Rys. 2. Sposób rozmieszczenia proporceyka na berecie

WZORY OZNAK IDENTYFIKACYJNYCH

| Lp. | Wzór oznaki identyfikacyjnej z nazwiskiem | Przeznaczenie | Wymiary oznaki identyfikacyjnej z nazwiskiem /mm/ | | | Uwagi |
|-----|---|--|---|----------|----------------|--|
| | | | szerokość | wysokość | wysokość liter | |
| 1 |  | ubiór polowy oraz specjalny z wyjątkiem personelu latającego | 100 | 25 | 8,5 | |
| 2 |  | ubiór polowy w kamuflażu pustynnym | 100 | 25 | 8,5 | |
| 3 |  | ubiór ćwiczebny | 100 | 25 | 8,5 | |
| 4 |  | ubiór wieczorowy, galowy, wyjściowy i służbowy | 70 - 100 | 16 | 8,5 | |
| 5 |  | ubiór specjalny personelu latającego | 85 | 45 | 7,5 | Znak lotnictwa wojskowego o wymiarach 15 x 15 mm |



Rys. 1. Wzór oznaki identyfikacyjnej żołnierza przeniesionego do rezerwy i w stanie spoczynku:

- a) Wojsk Lądowych i Sił Powietrznych,
- b) Marynarki Wojennej.

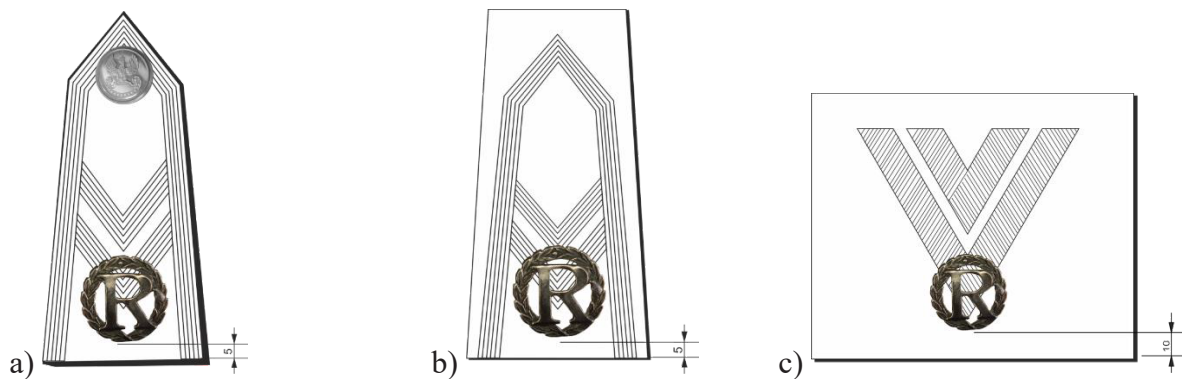

Rys. 2. Sposób rozmieszczenia oznaki identyfikacyjnej żołnierza przeniesionego do rezerwy i w stanie spoczynku na oznakach stopni Wojsk Lądowych i Sił Powietrznych:

- a) na naramienniku,
- b) na pochewce,
- c) na podkładce.

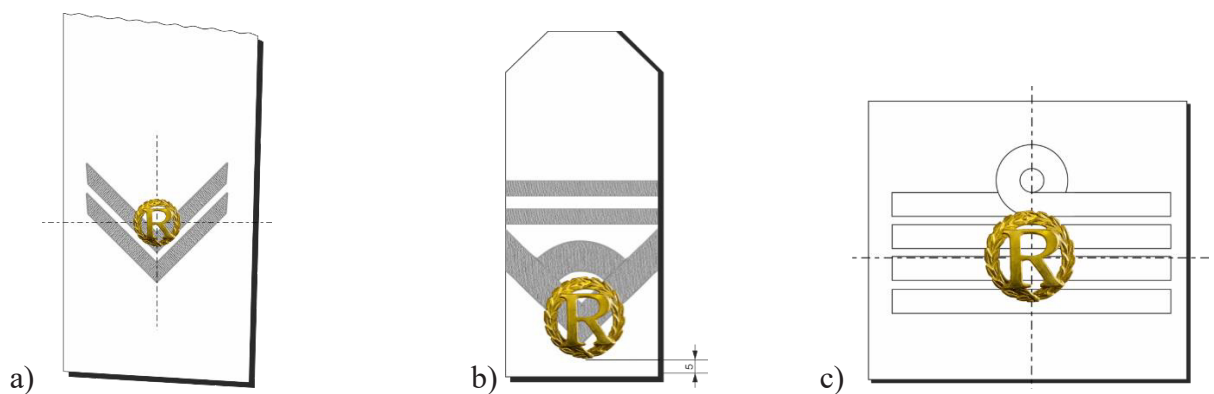

Rys. 3. Sposób rozmieszczenia oznaki identyfikacyjnej żołnierza przeniesionego do rezerwy i w stanie spoczynku na oznakach stopni Marynarki Wojennej:

- a) na rękawie,
- b) na naramienniku,
- c) na podkładce.



Rys. 1. Sposób noszenia miniaturk orderów i odznaczeń na półfraku munduru wieczorowego



Rys. 2. Sposób noszenia odznak orderów, odznaczeń i odznak na kurtce munduru galowego Wojsk Lądowych



Rys. 3. Sposób noszenia odznak orderów, odznaczeń i odznak na kurtce munduru galowego Sił Powietrznych



Rys. 4. Sposób noszenia odznak orderów, odznaczeń i odznak na kurtce munduru galowego Marynarki Wojennej



Rys. 5. Sposób noszenia baretek orderów, odznaczeń oraz odznak na kurtce munduru wyjściowego Wojsk Lądowych



Rys. 6. Sposób noszenia baretek orderów, odznaczeń oraz odznak na kurtce munduru wyjściowego Sił Powietrznych

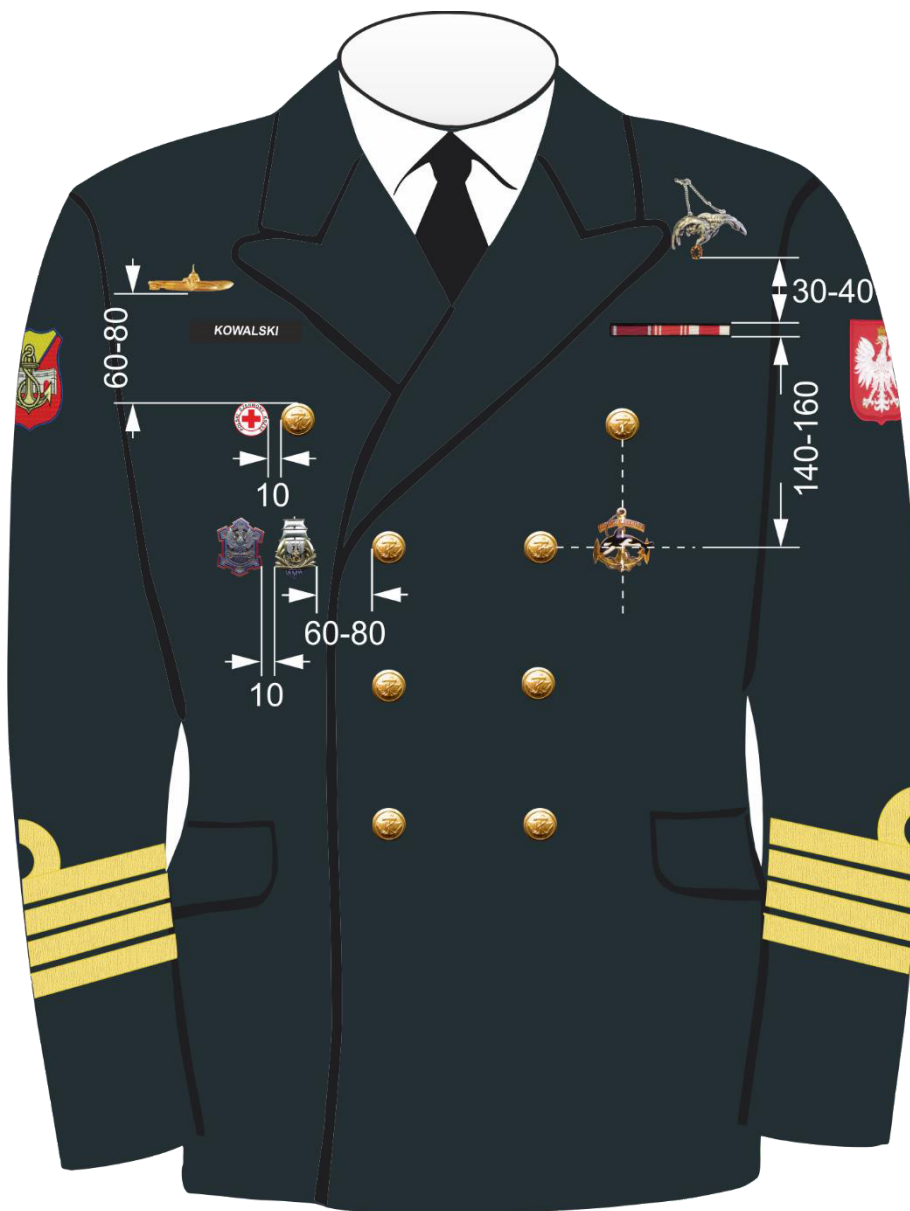

Rys. 7. Sposób noszenia baret orderów, odznaczeń oraz odznak na kurtce munduru wyjściowego Marynarki Wojennej

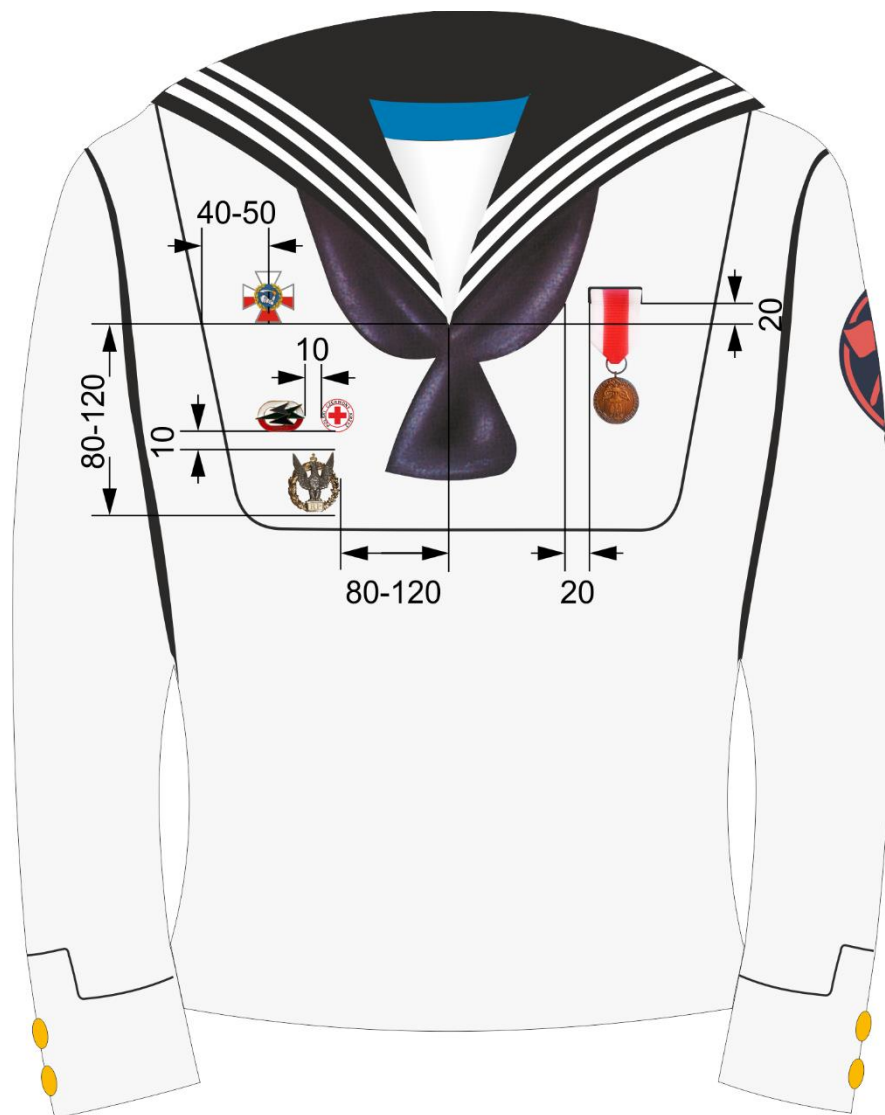

Rys. 8. Sposób noszenia odznak orderów, odznaczeń i odznak na bluzie wyjściowej marynarskiej



Rys. 9. Sposób noszenia baretek Orderu Wojennego Virtuti Militari i Orderu Krzyża Wojskowego na bluzie munduru polowego



Rys. 10. Sposób noszenia baretek Orderu Wojennego Virtuti Militari i Orderu Krzyża Wojskowego na bluzie munduru ćwiczebnego



Rys. 11. Sposób noszenia taśmy Orderu Wojennego Virtuti Militari i Orderu Krzyża Wojskowego na płaszczach

PRZEDMIOTY UMUNDUROWANIA I TERMINY, DO KTÓRYCH MOGĄ BYĆ NOSZONE

| Lp. | Nazwa przedmiotu | Termin noszenia do |
|------------|--|---------------------------|
| 1 | 2 | 3 |
| 1 | Kurtka polowa wzór 93 | 31.12.2026 r. |
| 2 | Szalokominiarka | 31.12.2026 r. |
| 3 | Kurtka zimowa nieprzemakalna z podpinką | 31.12.2026 r. |
| 4 | Ocieplacz ćwiczebny | bezterminowo |
| 5 | Sweter oficerski Wojsk Lądowych, Wojsk Lotniczych i Marynarki Wojennej | 31.12.2026 r. |
| 6 | Mundur wyjściowy letni Wojsk Lądowych | 31.12.2028 r. |
| 7 | Mundur wyjściowy letni Sił Powietrznych | 31.12.2028 r. |
| 8 | Mundur wyjściowy letni Marynarki Wojennej | 31.12.2028 r. |
| 9 | Mundur polowy wzór 2010 | bezterminowo |
| 10 | Mundur polowy letni wzór 2010 | bezterminowo |
| 11 | Mundur polowy tropikalny w kamuflażu pustynnym | bezterminowo |
| 12 | Mundur polowy tropikalny w kamuflażu pustynnym wzór 2010 | 31.12.2026 r. |
| 13 | Kombinezon ćwiczebny Wojsk Specjalnych w kamuflażu | 31.12.2024 r. |
| 14 | Kombinezon ćwiczebny letni Wojsk Specjalnych w kamuflażu | 31.12.2024 r. |
| 15 | Koszulobluza polowa | 31.12.2026 r. |
| 16 | Koszula ćwiczebna marynarska z krótkimi rękawami | 31.12.2026 r. |

| 1 | 2 | 3 |
|----|---|---------------|
| 17 | Bielizna zimowa specjalna* | 31.12.2028 r. |
| 18 | Beret ze znakiem orła wojskowego wykonanym metodą termonadruku* | 31.12.2026 r. |
| 19 | Furażerka polowa Sił Powietrznych ze znakiem orła wojskowego wykonanym metodą termonadruku* | 31.12.2026 r. |
| 20 | Zasobnik żołnierski wzór 93* | 31.12.2028 r. |
| 21 | Zasobnik piechoty górskiej w kamuflażu pustynnym | bezterminowo |
| 22 | Trzewiki letnie* | 31.12.2028 r. |
| 23 | Trzewiki ćwiczebne tropikalne | 31.12.2026 r. |
| 24 | Kurtka skórzana pilota z podpinką | 31.12.2026 r. |
| 25 | Kurtka wyjściowa Wojsk Lądowych | 31.12.2024 r. |
| 26 | Kurtka wyjściowa Sił Powietrznych i Marynarki Wojennej | 31.12.2024 r. |
| 27 | Czapka rogatywka | 31.12.2026 r. |
| 28 | Kapelusz podhalański | 31.12.2026 r. |
| 29 | Kapelusz huculski | 31.12.2026 r. |

* Nie dotyczy żołnierzy zawodowych z wyłączeniem żołnierzy kształconych jako podchorążowie, kadeci, elewi w akademiach, uczelniach i szkołach wojskowych.