



DZIENNIK USTAW

RZECZYPOSPOLITEJ POLSKIEJ

Warszawa, dnia 8 czerwca 2018 r.

Poz. 1113

ROZPORZĄDZENIE MINISTRA SPRAW WEWNĘTRZNYCH I ADMINISTRACJI¹⁾

z dnia 5 czerwca 2018 r.

w sprawie umundurowania funkcjonariuszy Służby Ochrony Państwa

Na podstawie art. 132 ust. 5 ustawy z dnia 8 grudnia 2017 r. o Służbie Ochrony Państwa (Dz. U. z 2018 r. poz. 138, 650 i 730) zarządza się, co następuje:

Rozdział 1

Przepisy ogólne

§ 1. Rozporządzenie określa:

- 1) rodzaje, wzory, normy należności umundurowania oraz sposób jego noszenia,
 - 2) normy ubrania typu cywilnego,
 - 3) rodzaje, wzory oznak oraz sposób ich noszenia,
 - 4) sposób realizacji norm należności umundurowania oraz przypadki i sposób ich pomniejszania lub powiększania,
 - 5) rodzaje umundurowania lub przedmioty umundurowania wydane w naturze lub w formie równoważnika pieniężnego,
 - 6) sposób ustalania i obliczania równowartości wydanego umundurowania, które podlega zwrotowi,
 - 7) warunki noszenia umundurowania przez funkcjonariuszy zwolnionych ze służby,
 - 8) okres używalności przedmiotów umundurowania podlegających zwrotowi w przypadku zwolnienia ze służby
- funkcjonariuszy Służby Ochrony Państwa, zwanych dalej „funkcjonariuszami”.

Rozdział 2

Rodzaje, wzory, normy należności umundurowania i normy ubrania typu cywilnego

§ 2. Umundurowanie funkcjonariuszy składa się z następujących rodzajów ubiorów:

- 1) galowego;
- 2) wyjściowego;
- 3) służbowo-polowego;
- 4) reprezentacyjnego;
- 5) specjalnego.

¹⁾ Minister Spraw Wewnętrznych i Administracji kieruje działem administracji rządowej – sprawy wewnętrzne, na podstawie § 1 ust. 2 pkt 2 rozporządzenia Prezesa Rady Ministrów z dnia 10 stycznia 2018 r. w sprawie szczegółowego zakresu działania Ministra Spraw Wewnętrznych i Administracji (Dz. U. poz. 97 i 225).

§ 3. 1. Przedmiotami umundurowania należącymi do ubioru galowego są:

- 1) beret;
- 2) czapka futrzana;
- 3) mundur;
- 4) koszula koloru białego z długimi rękawami;
- 5) sznur galowy;
- 6) płaszcz sukienny;
- 7) płaszcz letni;
- 8) obuwiu koloru czarnego;
- 9) oznaki.

2. Wzory ubioru galowego są określone w załączniku nr 1 do rozporządzenia.

§ 4. 1. Przedmiotami umundurowania należącymi do ubioru wyjściowego są:

- 1) beret;
- 2) czapka futrzana;
- 3) mundur;
- 4) koszula koloru białego z długimi rękawami;
- 5) koszula koloru białego z krótkimi rękawami i naramiennikami;
- 6) kurtka wyjściowa nieprzemakalna z podpinką;
- 7) kurtka ochronna z membraną paroprzepuszczalną;
- 8) obuwiu koloru czarnego;
- 9) oznaki.

2. Wzory ubioru wyjściowego są określone w załączniku nr 2 do rozporządzenia.

§ 5. 1. Przedmiotami umundurowania należącymi do ubioru służbowo-polowego są:

- 1) czapka polowa;
- 2) czapka zimowa;
- 3) mundur polowy;
- 4) koszulobluza polowa;
- 5) ubranie ochronne;
- 6) ocieplacz ubrania ochronnego;
- 7) koszulka z krótkimi rękawami;
- 8) pas;
- 9) obuwiu koloru czarnego letnie lub zimowe;
- 10) oznaki.

2. Wzory ubioru służbowo-polowego są określone w załączniku nr 3 do rozporządzenia.

§ 6. 1. Przedmiotami umundurowania należącymi do ubioru reprezentacyjnego są:

- 1) beret;

- 2) czapka futrzana;
- 3) mundur;
- 4) koszula koloru białego z długimi rękawami;
- 5) sznur galowy;
- 6) płaszcz sukienny;
- 7) pas skórzany koloru czarnego z koalicijką lub bez;
- 8) obuwie koloru czarnego;
- 9) oznaki.

2. Wzory ubioru reprezentacyjnego są określone w załączniku nr 4 do rozporządzenia.

§ 7. 1. Przedmiotami umundurowania należącymi do ubioru specjalnego są:

- 1) ubiór funkcjonariusza wykonującego zadania ochronne z zakresu zabezpieczenia pirotechniczno-radiologicznego, biochemicznego i sanitarnego:
 - a) czapka pirotechnika,
 - b) czapka zimowa pirotechnika,
 - c) kombinezon pirotechnika z tkaniny trudnopalnej,
 - d) kurtka ochronna pirotechnika,
 - e) pas pirotechnika,
 - f) obuwie koloru czarnego,
 - g) oznaki;
- 2) ubiór funkcjonariusza wykonującego zadania ochronne poza granicami kraju:
 - a) czapka,
 - b) czapka zimowa,
 - c) kominiarka z tkaniny trudnopalnej,
 - d) kombinezon 2-częściowy (z możliwością nadruku kamuflażowego),
 - e) kombinezon z tkaniny trudnopalnej,
 - f) ubranie ochronne,
 - g) obuwie,
 - h) oznaki;
- 3) ubiór funkcjonariusza wykonującego zadania ochronne w grupach ochronnych, grupach wsparcia oraz jako instruktor szkolenia:
 - a) czapka,
 - b) czapka zimowa,
 - c) kominiarka,
 - d) kombinezon ćwiczebny 2-częściowy,
 - e) ubranie ochronne,
 - f) obuwie,
 - g) oznaki;
- 4) ubiór funkcjonariusza obsługującego warsztaty remontowe i magazyny:
 - a) czapka robocza,
 - b) czapka robocza zimowa,

- c) bluza kombinezonu roboczego,
- d) spodnie kombinezonu roboczego,
- e) kurtka zimowa robocza z podpinką,
- f) obuwiu robocze.

2. Wzory ubioru specjalnego są określone w załączniku nr 5 do rozporządzenia.

§ 8. 1. Nakryciami głowy z wizerunkiem orła są:

- 1) beret;
- 2) czapka polowa;
- 3) czapka futrzana;
- 4) czapka zimowa;
- 5) czapka pirotechnika.

2. Wzory nakryć głowy z wizerunkiem orła są określone w załączniku nr 6 do rozporządzenia.

§ 9. 1. Do ubioru galowego i wyjściowego funkcjonariusze-kobiety zamiast obuwia typu męskiego koloru czarnego otrzymują obuwiu damskie koloru czarnego – czółenka i kozaki.

2. Wzory obuwia są określone w załączniku nr 7 do rozporządzenia.

§ 10. Funkcjonariusze-kobiety mogą nosić jako element umundurowania zarówno spodnie, jak i spódnice.

§ 11. 1. Funkcjonariusze otrzymują przedmioty umundurowania zgodnie z normami zawartymi w zestawach.

2. Normy należności umundurowania oraz normy ubrania typu cywilnego są określone w załączniku nr 8 do rozporządzenia.

§ 12. 1. Przedmioty umundurowania wydaje się stosownie do okresów używalności.

2. Normę należności umundurowania pomniejsza się w przypadku:

- 1) nieobecności funkcjonariusza w służbie z powodu urlopu wychowawczego lub bezpłatnego, o ile suma dni nieobecności przekroczy 30 dni kalendarzowych w ciągu roku zaopatrzeniowego;
- 2) zawieszenia funkcjonariusza w czynnościach służbowych.

3. Pomniejszenie następuje przez przedłużenie okresu używalności przedmiotów umundurowania o czas trwania urlopu lub zawieszenia, liczony w pełnych miesiącach od miesiąca następującego po miesiącu, w którym zaistniał jeden z przypadków, o których mowa w ust. 2.

4. Normę należności umundurowania powiększa się w przypadku:

- 1) mianowania na stanowisko Komendanta Służby Ochrony Państwa, zastępcy Komendanta Służby Ochrony Państwa;
- 2) mianowania na stopień generała brygady albo generała dywizji Służby Ochrony Państwa.

5. Wykaz przedmiotów umundurowania, o które powiększa się normę umundurowania w przypadkach, o których mowa w ust. 4, stanowi zestaw norm należności nr 2 określony w załączniku nr 8 do rozporządzenia.

§ 13. Równowartość wydanych przedmiotów umundurowania jest ustalana jednostkowo dla każdego przedmiotu umundurowania, które podlegają zwrotowi na podstawie przypisanego mu okresu używalności, jego wartości ewidencyjnej i okresu użytkowania przez funkcjonariusza i wyliczana, z dokładnością do dwóch miejsc po przecinku, w następujący sposób:

$$R = (O - U) \times W : O$$

gdzie:

- R – oznacza równowartość danego przedmiotu umundurowania,
O – oznacza okres używalności danego przedmiotu umundurowania w miesiącach,
U – oznacza okres użytkowania danego przedmiotu umundurowania przez funkcjonariusza w miesiącach,
W – oznacza wartość ewidencyjną danego przedmiotu umundurowania.

§ 14. 1. Pierwsze wydanie przedmiotów umundurowania określonego w zestawie nr 1 norm należności określonych w załączniku nr 8 do rozporządzenia następuje w naturze, a w następnym roku zaopatrzeniowym funkcjonariusz otrzymuje za nie równoważnik pieniężny.

2. W przypadku braku danego przedmiotu wydawanego jako pierwsze wydanie i wchodzącego w skład zestawu nr 1 norm należności wypłaca się równoważnik pieniężny.

3. Wydanie przedmiotów umundurowania określonych w zestawach nr 2–9 następuje w naturze.

§ 15. 1. Rok zaopatrzeniowy trwa od dnia 1 kwietnia danego roku kalendarzowego do dnia 31 marca kolejnego roku kalendarzowego.

2. Okres używalności przedmiotów zaopatrzenia mundurowego wydanych funkcjonariuszowi z dniem mianowania do służby w Służbie Ochrony Państwa skraca się albo wydłuża odpowiednio do dnia 1 kwietnia roku zaopatrzeniowego, w którym powstaje uprawnienie do otrzymania następnego przedmiotu.

Rozdział 3

Sposób noszenia umundurowania

§ 16. Poszczególne przedmioty umundurowania nosi się:

- 1) beret z oznakami stopni – lekko przechylony na prawe ucho w taki sposób, aby znak orła znajdował się na środku czoła ponad linią brwi; prawą krawędź beretu opuszcza się w dół nieco ku tyłowi tak, aby opadała ona na ucho lekko przychyłona w kierunku prawego ucha;
- 2) czapkę polową, czapkę zimową i czapkę pirotechnika z wizerunkiem orła i bez oznak stopni – nałożoną symetrycznie na głowę, tak aby dolna krawędź czapki znajdowała się na wysokości około 30 mm nad linią brwi;
- 3) czapkę i czapkę roboczą bez wizerunku orła i oznak stopni – nałożoną symetrycznie na głowę, tak aby dolna krawędź czapki znajdowała się na wysokości około 30 mm nad linią brwi;
- 4) czapkę futrzaną – nałożoną symetrycznie na głowę, tak aby dolna krawędź czapki znajdowała się na wysokości około 30 mm nad linią brwi; przy dokuczliwym wietrze lub silnym mrozie można nosić czapkę futrzaną z opuszczonymi kłapami zawiązanymi pod brodą albo z kłapami związanymi z tyłu głowy;
- 5) koszulę koloru białego z krótkimi rękawami i naramiennikami – ze spodniami lub spódnicą, w zależności od potrzeb – z krawatem;
- 6) koszulę koloru białego z długimi rękawami – pod kurtką munduru wyjściowego i letniego, z krawatem;
- 7) kurtkę munduru wyjściowego lub letniego dopasowuje się tak, aby przy opuszczonej ręce krawędź rękawa sięgała nasady kciuka;
- 8) kurtkę munduru reprezentacyjnego dopasowuje się tak, aby przy opuszczonej ręce krawędź rękawa sięgała nasady kciuka;
- 9) spodnie munduru wyjściowego i letniego powinny z tyłu sięgać krawędzią nogawek do górnej krawędzi obcasa;
- 10) spodnie munduru reprezentacyjnego są schowane w buty oficerskie;
- 11) płaszcz sukieny w składzie ubioru galowego i reprezentacyjnego nosi się tak, aby odległość od podłoża do dolnej krawędzi płaszcza wynosiła (w zależności od wzrostu) 420–520 mm; rękawy płaszcza powinny być na tyle długie, żeby zakrywały rękawy kurtki, jednak przy opuszczonej ręce nie powinny sięgać dalej niż do nasady kciuka;
- 12) płaszcz letni w składzie ubioru galowego (Komendant Służby Ochrony Państwa, jego zastępcy i dyrektorzy zarządów) nosi się tak, aby odległość od podłoża do dolnej krawędzi płaszcza wynosiła (w zależności od wzrostu) 420–520 mm; rękawy płaszcza powinny być na tyle długie, żeby zakrywały rękawy kurtki, jednak przy opuszczonej ręce nie powinny sięgać dalej niż do nasady kciuka;
- 13) kurtkę wyjściową nieprzemakalną w składzie ubioru wyjściowego; w zależności od warunków atmosferycznych, można nosić tę kurtkę z podpinką albo bez podpinka, można też zakładać na głowę kaptur;
- 14) kurtkę ochronną z membraną paroprzepuszczalną w składzie ubioru galowego i wyjściowego; w zależności od warunków atmosferycznych, można zakładać na głowę kaptur; Komendant Służby Ochrony Państwa może zezwolić na wkładanie kurtki do ubioru cywilnego podczas wykonywania przez funkcjonariuszy zadań służbowych – bez oznak;

- 15) sznur galowy, występujący w czterech wzorach: generała, oficera, chorążego, podoficera-szeregowego, nosi się na prawym ramieniu, przypięty pod naramiennikiem – przy wszyciu rękawa; pętelkę sznura zapina się na pierwszym górnym guziku zapięcia munduru (pod spodem); dłuższy warkocz sznura galowego generała przeprowadza się pod rękawem i zapina na pierwszy guzik, drugi warkocz ułożony na piersi zapina się na drugi od góry guzik munduru; pętle sznurów galowych generała i oficerskich zakłada się pod prawy rękaw kurtki munduru;
- 16) pasek skórzany koloru czarnego do spodni wraz z koszulą koloru białego z krótkimi rękawami i naramiennikami;
- 17) pas do ubioru służbowo-polowego i specjalnego;
- 18) szalik zimowy do płaszcza zimowego i do kurtki wyjściowej nieprzemakalnej, w zależności od panujących warunków atmosferycznych;
- 19) bluzę polową zimową (albo letnią) dopasowuje się tak, aby krawędź rękawa sięgała nasady dłoni; w zależności od warunków atmosferycznych i temperatury otoczenia, bluzę polową można nosić zapiętą pod szyją lub z podwiniętymi rękawami;
- 20) spodnie polowe zimowe (albo letnie) powinny układać się luźno, nogawki można chować do cholewek butów;
- 21) koszulobluzę polową – nosi się ze spodniami polowymi i pasem, dopuszcza się też noszenie koszulobluzy polowej pod bluzą polową;
- 22) kurtkę ubrania ochronnego w składzie ubioru służbowo-polowego; w zależności od warunków atmosferycznych, można nosić kurtkę z ocieplaczem albo bez ocieplacza, można także zakładać na głowę kaptur;
- 23) spodnie ubrania ochronnego w składzie ubioru służbowo-polowego; w zależności od warunków atmosferycznych, można nosić spodnie z ocieplaczem albo bez ocieplacza;
- 24) ocieplacz pod ubranie ochronne w składzie ubioru służbowo-polowego – samodzielnie bez kurtki i spodni ubrania ochronnego, z oznakami;
- 25) szalokominiarkę jako:
 - a) szalik pod kurtkę ubrania ochronnego,
 - b) ocieplenie pod hełm – wyciąga się wówczas jeden jej koniec do połowy długości, a następnie nakłada na głowę, naciągając na kark i szyję, tak aby część twarzy i oczy były odsłonięte,
 - c) golf;
- 26) ubranie specjalne (przysługujące funkcjonariuszom obsługującym warsztaty remontowe i magazyny) – bez pasa, nogawki spodni opuszcza się na cholewki trzewików;
- 27) wizerunek orła na:
 - a) berecie,
 - b) czapce futrzanej,
 - c) czapce polowej,
 - d) czapce zimowej,
 - e) czapce pirotechnika;
- 28) wizerunek orła – na kołnierzu kurtek mundurowych i płaszczy generałów;
- 29) guziki z wizerunkiem orła – na kurtkach munduru wyjściowego i letniego, reprezentacyjnego, na płaszczu sukienym i letnim.

§ 17. 1. Przedmioty umundurowania wchodzące w skład ubiorów funkcjonariusze noszą z uwzględnieniem okresu letniego trwającego od dnia 1 maja do dnia 31 października i okresu zimowego trwającego od dnia 1 listopada do dnia 30 kwietnia.

2. Dopuszcza się noszenie przedmiotów umundurowania stosownie do warunków atmosferycznych, niezależnie od okresów wymienionych w ust. 1.

3. Zestawy ubiorów są określone w załączniku nr 9 do rozporządzenia.

§ 18. Funkcjonariusz zwolniony ze służby nosi posiadane umundurowanie w sposób niegodzący w powagę umundurowania i zgodnie z przepisami niniejszego rozporządzenia w dniach świąt państwowych i Święta Służby Ochrony Państwa oraz w przypadkach:

- 1) uczestniczenia w uroczystościach organizowanych przez komórki organizacyjne urzędu obsługującego ministra właściwego do spraw wewnętrznych oraz jednostki organizacyjne podległe temu ministrowi lub przez niego nadzorowane;
- 2) uczestniczenia w uroczystościach organizowanych przez organy państwowe, organizacje kombatanckie lub stowarzyszenia dla uczczenia rocznic związanych z walką o suwerenność i niepodległość ojczyzny;
- 3) wygłaszania przez niego prelekcji dotyczących historii lub obronności państwa w instytucjach, szkołach, zakładach pracy lub w organizacjach społecznych;
- 4) spotkań autorskich związanych z własną twórczością nawiązującą do historii i obronności państwa;
- 5) uroczystościach osobistych i rodzinnych.

Rozdział 4

Rodzaje i wzory oznak oraz sposób ich noszenia

§ 19. Funkcjonariusze noszą na umundurowaniu oznaki:

- 1) stopni;
- 2) Służby Ochrony Państwa;
- 3) przynależności państwowej;
- 4) rozpoznawcze Służby Ochrony Państwa;
- 5) identyfikacyjne.

§ 20. 1. Oznaki stopni nosi się na:

- 1) beretach;
- 2) naramiennikach kurtek mundurów wyjściowych i letnich, płaszczy sukiennych, kurtek wyjściowych nieprzemakalnych, kurtek ochronnych z membraną paroprzepuszczalną, koszul koloru białego z krótkimi rękawami i naramiennikami oraz koszulobluz polowych – w formie pochewek na naramienniki;
- 3) wysokości lewej piersi bluz polowych, kurtek ubrania ochronnego, kurtek wchodzących w skład ubioru specjalnego, kombinezonów ćwiczebnych 2-częściowych i kombinezonów 1-częściowych.

2. Sposób rozmieszczenia oznak stopni na pochewkach na naramienniki i podkładkach jest określony w załączniku nr 10 do rozporządzenia.

§ 21. 1. Oznakę Służby Ochrony Państwa nosi się na:

- 1) kołnierzach kurtek mundurów wyjściowych;
- 2) kołnierzach płaszczy sukiennych.

2. Wzór oznaki Służby Ochrony Państwa jest określony w załączniku nr 11 do rozporządzenia.

§ 22. 1. Oznaki przynależności państwowej nosi się:

- 1) naszywkę z godłem Rzeczypospolitej Polskiej – na lewym rękawie munduru wyjściowego i letniego oraz płaszcza sukiennego; oznakę o wymiarach 55 mm (podstawa) x 66 mm (wysokość), odpowiadających proporcji 5:6, 100 mm poniżej wszycia kuli rękawa;
- 2) naszywkę z flagą Rzeczypospolitej Polskiej – na obu rękawach bluz polowych, koszulobluz polowych, kurtek ubrania ochronnego, kurtek wchodzących w skład ubioru specjalnego, kombinezonów ćwiczebnych 2-częściowych, kombinezonów 1-częściowych i ocieplaczy pod kurtkę ubrania ochronnego, 30 mm poniżej wszycia kuli rękawa.

2. Wzory oznak przynależności państwowej są określone w załączniku nr 12 do rozporządzenia.

§ 23. 1. Oznaki rozpoznawcze Służby Ochrony Państwa nosi się na:

- 1) prawym rękawie kurtek munduru wyjściowego i letniego, płaszczy sukiennych, swetrów oraz koszul koloru białego z krótkimi rękawami i naramiennikami, 100 mm poniżej wszycia kuli rękawa;
- 2) lewym rękawie bluz polowych, kurtek ubrania ochronnego, kurtek wchodzących w skład ubioru specjalnego, kombinezonów ćwiczebnych 2-częściowych, kombinezonów 1-częściowych i ocieplaczy pod kurtki ubrań ochronnych, 100 mm poniżej wszycia kuli rękawa.

2. Wzory oznak rozpoznawczych Służby Ochrony Państwa są określone w załączniku nr 13 do rozporządzenia.

§ 24. 1. Oznaki identyfikacyjne z nazwiskiem nosi się do wszystkich ubiorów bezpośrednio nad klapą prawej górnej kieszeni.

2. Wzór oznaki identyfikacyjnej jest określony w załączniku nr 14 do rozporządzenia.

Rozdział 5

Przepis końcowy

§ 25. Rozporządzenie wchodzi w życie z dniem następującym po dniu ogłoszenia.²⁾

Minister Spraw Wewnętrznych i Administracji: *wz. K. Kozłowski*

²⁾ Niniejsze rozporządzenie było poprzedzone rozporządzeniem Ministra Spraw Wewnętrznych i Administracji z dnia 7 kwietnia 2010 r. w sprawie umundurowania funkcjonariuszy Biura Ochrony Rządu (Dz. U. poz. 806 oraz z 2017 r. poz. 2125), które traci moc z dniem wejścia w życie niniejszego rozporządzenia na podstawie art. 389 ust. 1 ustawy z dnia 8 grudnia 2017 r. o Służbie Ochrony Państwa (Dz. U. z 2018 r. poz. 138, 650 i 730).

Załączniki do rozporządzenia Ministra Spraw Wewnętrznych i Administracji z dnia 5 czerwca 2018 r. (poz. 1113)

Załącznik nr 1

WZORY UBIORU GALOWEGO



a) ubiór galowy funkcjonariusza z beretem



b) ubiór galowy funkcjonariusza z czapką futrzaną w płaszczu sukiennym



c) ubiór galowy funkcjonariusza w płaszczu letnim

WZORY UBIORU WYJŚCIOWEGO



- a) ubiór wyjściowy funkcjonariusza z beretem



b) ubiór wyjściowy funkcjonariusza z czapką futrzaną w kurtce wyjściowej nieprzemakalnej z podpinką



- c) ubiór wyjściowy funkcjonariusza z beretem i w kurtce ochronnej z membraną paroprzepuszczalną



- d) ubiór wyjściowy funkcjonariusza z koszulą koloru białego z krótkimi rękawami i naramiennikami oraz z krawatem



- e) ubiór wyjściowy funkcjonariusza z koszulą koloru białego z krótkimi rękawami i naramiennikami oraz z krawatem

WZORY UBIORU SŁUŻBOWO-POLOWEGO



a) ubiór służbowo-polowy funkcjonariusza



b) ubiór służbowo-polowy funkcjonariusza z koszulobluzą polową



c) ubiór służbowo-polowy funkcjonariusza z czapką polową i kurtką ubrania ochronnego



d) ubiór służbowo-polowy funkcjonariusza z czapką zimową w kurtce ubrania ochronnego



- e) ubiór służbowo-polowy funkcjonariusza z czapką zimową, ocieplaczem pod kurtkę i ocieplaczem pod spodnie ubrania ochronnego



- f) ubiór służbowo-polowy funkcjonariusza z czapką zimową i ocieplaczem pod kurtkę ubrania ochronnego



- g) ubiór służbowo-polowy funkcjonariusza z czapką polową, koszulką z krótkimi rękawami i spodniami polowymi

WZORY UBIORU REPREZENTACYJNEGO



- a) ubiór reprezentacyjny funkcjonariusza



b) ubiór reprezentacyjny funkcjonariusza w płaszczu sukiennym

WZORY UBIORU SPECJALNEGO



- a) ubiór funkcjonariusza wykonującego zadania ochronne z zakresu zabezpieczenia pirotechniczno-radiologicznego, biochemicznego i sanitarnego w okresie letnim



- b) ubiór funkcjonariusza wykonującego zadania ochronne z zakresu zabezpieczenia pirotechniczno-radiologicznego, biochemicznego i sanitarnego w okresie zimowym



- c) ubiór funkcjonariusza wykonującego zadania ochronne poza granicami kraju w kombinezonie i kominiarce z tkaniny trudnopalnej



- d) ubiór funkcjonariusza wykonującego zadania ochronne poza granicami kraju w kombinezonie z tkaniny trudnopalnej, kurtce ochronnej i czapce zimowej



- e) ubiór funkcjonariusza wykonującego zadania ochronne poza granicami kraju w kombinezonie 2-częściowym (z możliwością nadruku kamuflażowego)



- f) ubiór funkcjonariusza wykonującego zadania ochronne w grupach ochronnych oraz grupach wsparcia w kombinezonie ćwiczebnym 2-częściowym z kominiarką



- g) ubiór funkcjonariusza wykonującego zadania ochronne w grupach ochronnych oraz grupach wsparcia w kombinezonie ćwiczebnym 2-częściowym w czapce i kurtce ochronnej



- h) ubiór funkcjonariusza wykonującego zadania ochronne w grupach ochronnych oraz grupach wsparcia w kombinezonie ćwiczebnym 2-częściowym w czapce zimowej i kurtce ochronnej



- i) ubiór funkcjonariusza obsługującego warsztaty remontowe i magazyny w okresie letnim



- j) ubiór funkcjonariusza obsługującego warsztaty remontowe i magazyny w okresie zimowym

WZORY NAKRYĆ GŁOWY Z WIZERUNKAMI ORŁA



1) beret



2) czapka polowa



3) czapka futrzana



4) czapka pirotechnika



5) czapka zimowa

WZORY OBUWIA



czółenka damskie



kozaki damskie



trzewiki zimowe funkcjonariusza



półbuty funkcjonariusza

NORMY NALEŻNOŚCI UMUNDUROWANIA I NORMY UBRANIA TYPU CYWILNEGO

Zestaw nr 1

Normy umundurowania galowego i wyjściowego dla funkcjonariuszy w służbie stałej i przygotowawczej

	Kolumna
1. Funkcjonariusz w służbie stałej i przygotowawczej:	
1) w stopniu generała brygady lub wyższym	4-5
2) oficer starszy	6-7
3) oficer młodszy	8-9
4) chorąży	10-11
5) podoficer i szeregowy	12-13
2. Funkcjonariusz w służbie stałej i przygotowawczej mianowany (awansowany) na kolejne stopnie:	
1) generał na kolejny stopień	14-15
2) pułkownik na stopień generała brygady	16-17
3) kapitan na stopień majora	18-19
4) chorąży na stopień podporucznika	20-21
5) podoficer i szeregowy na stopień podporucznika	22-23
6) podoficer i szeregowy na stopień w korpusie chorążych	24-25

1	2	3	4	5	6	7	8	9	10	11	12	13	14	15	16	17	18	19	20	21	22	23	24	25
37	Torba podróżna	szt.	1	X	1	X	1	X	1	X	1	X	-	-	-	-	-	-	-	-	-	-	-	-
38	Walizka-neseser	szt.	1	X	1	X	1	X	1	X	1	X	-	-	-	-	-	-	-	-	-	-	-	-
39	Oznaka identyfikacyjna	szt.	1	X	1	X	1	X	1	X	1	X	-	-	-	-	-	-	-	-	-	-	-	-

Uwagi:

1. Funkcjonariusz-kobieta w służbie stałej i przygotowawczej otrzymuje przedmioty określone w niniejszym zestawie. W zamian za przedmioty wydawane funkcjonariuszom-mężczyznom, funkcjonariuszom-kobietom wydaje się: spódnicę (lub spodnie damskie) do mundurów, czółenka damskie zamiast półbutów, kozaki damskie zamiast trzewików zimowych, rajstopy letnie zamiast skarpet letnich koloru czarnego, rajstopy zimowe zamiast skarpet zimowych koloru czarnego. Ponadto funkcjonariuszom-kobietom wydaje się: biustonosz 2 szt. na 1 rok, figi damskie 2 szt. na 1 rok.
2. Okres używalności oznaki jest równy używalności przedmiotu, na którym oznaka jest noszona.
3. Przedmioty wyszczególnione w kolumnach 4-5, 6-7, 8-9, 10-11, 12-13, 14-15, 16-17, 18-19, 20-21, 22-23, 24-25 tworzą podzestawę.

Zestaw nr 2

Normy przedmiotów umundurowania, o które powiększa się normę należności umundurowania

Kolumna

Funkcjonariusz:

- 1) mianowany na stanowisko Komendanta, zastępcy Komendanta, dyrektora zarządu Służby Ochrony Państwa 4-5
 2) mianowany na stopień generała brygady SOP albo generała dywizji SOP 6-7

Lp.	Nazwa przedmiotu	Jm.	Liczba	Okres używalności	Liczba	Okres używalności
1	2	3	4	5	6	7
1	Plaszcz sukienny z oznakami	szt.	1	4	-	-
2	Plaszcz letni	szt.	1	4	-	-
3	Pokrowiec na mundur	szt.	1	4	1	4
4	Pokrowiec na płaszcze	szt.	1	4	1	4

Uwaga: Przedmioty wyszczególnione w kolumnach 4-5 i 6-7 tworzą podzestawę.

Zestaw nr 3

Normy umundurowania służbowo-połowego dla funkcjonariuszy w służbie stałej i przygotowawczej

Kolumna

Funkcjonariusz w służbie stałej i przygotowawczej:

- 1) funkcjonariusz wykonujący codzienne czynności służbowe w umundurowaniu służbowo-połowym 4-5
- 2) pozostali funkcjonariusze 6-7

Lp.	Nazwa przedmiotu	Jm.	Liczba	Okres używalności	Liczba	Okres używalności
1	2	3	4	5	6	7
1	Bluza polowa letnia funkcjonariusza	szt.	1	1	1	2
2	Bluza polowa zimowa funkcjonariusza	szt.	1	1	1	2
3	Spodnie polowe letnie funkcjonariusza	szt.	1	1	1	2
4	Spodnie polowe zimowe funkcjonariusza	szt.	1	1	1	2
5	Czapka polowa funkcjonariusza	szt.	1	1	1	2
6	Czapka zimowa	szt.	1	3	1	3
7	Kurtka ubrania ochronnego	szt.	1	2	1	3
8	Ocieplacz pod kurtkę ubrania ochronnego	szt.	1	2	1	3
9	Spodnie ubrania ochronnego	szt.	1	2	1	3

1	2	3	4	5	6	7
10	Ocieplacz pod spodnie ubrania ochronnego	szt.	1	2	1	3
11	Szalokominiarka	szt.	1	3	1	4
12	Rękawice zimowe	para	1	2	1	3
13	Rękawice taktyczne	para	1	2	1	3
14	Skarpety letnie koloru czarnego	para	2	1	2	2
15	Skarpety zimowe koloru czarnego	para	2	1	2	2
16	Koszulobluza polowa	szt.	1	1	1	2
17	Koszulka z krótkim rękawem	szt.	2	1	2	1
18	Trzewiki letnie	para	1	1	1	2
19	Trzewiki zimowe	para	1	2	1	3
20	Półbuty służbowe	para	1	3	1	3
21	Pas	szt.	1	3	1	4
22	Kamizelka odbłaskowa	szt.	1	3	-	-
23	Oznaki	kpl.	x	x	x	x

Uwagi:

1. Okres używalności oznaki jest równy okresowi używalności przedmiotu, na którym oznaka jest noszona.
2. Przedmioty wyszczególnione w kolumnach 4-5 i 6-7 tworzą podzestawę.
3. Przedmiot wyszczególniony w lp. 19 wydaje się wyłącznie funkcjonariuszom w przypadku konieczności posiadania tego przedmiotu umundurowania.

Zestaw nr 4
Normy umundurowania reprezentacyjnego

Lp.	Nazwa przedmiotu	Jm.	Liczba	Okres używalności
1	2	3	4	5
1	Beret wyjściowy	szt.	1	2
2	Czapka futrzana funkcjonariusza	szt.	1	3
3	Mundur reprezentacyjny (kurtka i spodnie do butów)	kpl.	1	3
4	Płaszcz sukienny	szt.	1	4
5	Buty oficerskie lub trzewiki z gwoździami	para	1	1
6	Pas skórzany koloru czarnego z koalicijką lub bez	szt.	1	3
7	Sznur galowy	szt.	1	3
8	Rękawiczki letnie koloru czarnego	para	1	2
9	Rękawiczki zimowe koloru czarnego	para	1	2
10	Szalik zimowy	szt.	1	2
11	Koszula koloru białego z długimi rękawami	szt.	2	1
12	Krawat funkcjonariusza	szt.	1	1
13	Oznaki	kpl.	X	X

Uwagi:

1. Okres używalności oznaki jest równy okresowi używalności przedmiotu, na którym oznaka jest noszona.
2. Funkcjonariuszom mianowanym na stopień generała brygady Służby Ochrony Państwa przysznaje się dodatkowo przedmioty objęte niniejszym zestawem.

Zestaw nr 5

**Normy umundurowania specjalnego dla funkcjonariuszy służby stałej i przygotowawczej na okres wykonywania zadań ochronnych
poza granicami kraju**

Kolumna

Funkcjonariusz w służbie stałej i przygotowawczej wykonujący zadania ochronne w strefie:

- | | |
|-----------------------------------|-------|
| 1) umiarkowanej | 4-5 |
| 2) zwrotnikowej i podzwrotnikowej | 6-7 |
| 3) tropikalnej | 8-9 |
| 4) górskiej | 10-11 |
| 5) zimnej | 12-13 |

Lp.	Nazwa przedmiotu	Jm.	Liczba	Okres używalności	Liczba	Okres używalności	Liczba	Okres używalności	Liczba	Okres używalności	Liczba	Okres używalności
1	2	3	4	5	6	7	8	9	10	11	12	13
1	Czapka	szt.	1	1	1	1	1	1	1	1	1	1
2	Kapelusz	szt.	1	1	1	1	1	1	1	1	1	1
3	Kominiarka z tkaniny trudnopalnej	szt.	1	2	1	2	2	2	1	2	1	2
4	Czapka zimowa	szt.	-	-	-	-	-	-	1	2	1	2

1	2	3	4	5	6	7	8	9	10	11	12	13
5	Błuza kombinezonu 2-częściowego zimowa	szt.	2	1	2	1	2	1	2	1	2	1
6	Spodnie kombinezonu 2-częściowego zimowe	szt.	2	1	2	1	2	1	2	1	2	1
7	Błuza kombinezonu 2-częściowego letnia	szt.	2	1	2	1	2	1	2	1	2	1
8	Spodnie kombinezonu 2-częściowego letnie	szt.	2	1	2	1	2	1	2	1	2	1
9	Kurtka ochronna	szt.	1	2	1	2	1	2	1	2	1	2
10	Spodnie ochronne	szt.	1	2	1	2	1	2	1	2	1	2
11	Ocieplacz kurtki ochronnej	szt.	1	2	1	2	1	2	1	2	1	2
12	Ocieplacz spodni ochronnych	szt.	1	2	1	2	1	2	1	2	1	2
13	Kombinezon z tkaniny trudnopalnej	szt.	1	1	1	1	1	1	1	1	1	1
14	Trzewiki	para	1	1	1	1	1	1	1	1	1	1
15	Obuwie specjalne	para	1	1	1	1	1	1	1	1	1	1
16	Obuwie sportowe	para	1	1	1	1	1	1	1	1	1	1
17	Rękawice z tkaniny trudnopalnej	para	1	1	1	1	1	1	1	1	1	1
18	Rękawice taktyczne	para	1	1	1	1	1	1	1	1	1	1
19	Koszulka zimowa specjalna	szt.	2	1	2	1	2	1	3	1	3	1
20	Koszulka letnia specjalna	szt.	2	1	3	1	3	1	2	1	2	1
21	Kalesony zimowe specjalne	szt.	2	1	2	1	2	1	3	1	3	1
22	Spodenki letnie specjalne	szt.	2	1	3	1	3	1	2	1	2	1
23	Skarpetki letnie specjalne	para	3	1	3	1	3	1	2	1	2	1
24	Skarpetki zimowe specjalne	para	3	1	2	1	2	1	3	1	3	1
25	Bielizna trudnopalna	kpl.	2	1	2	1	2	1	2	1	2	1

1	2	3	4	5	6	7	8	9	10	11	12	13
26	Pas taktyczny	szt.	1	2	1	2	1	2	1	2	1	2
27	Torba transportowa	szt.	1	3	1	3	1	3	1	3	1	3
28	Śpiwór	kpl.	1	3	1	3	1	3	1	3	1	3
29	Nakolanniki taktyczne	para	1	2	1	2	1	2	1	2	1	2
30	Nałokietniki taktyczne	para	1	2	1	2	1	2	1	2	1	2
31	Okulary taktyczne przeciwsłoneczne	szt.	1	1	1	1	1	1	1	1	1	1
32	Gogle taktyczne	szt.	1	2	1	2	1	2	1	2	1	2
33	Oznaki	kpl.	X	X	X	X	X	X	X	X	X	X

Uwagi:

1. Okres używalności oznaki jest równy okresowi używalności przedmiotu, na którym oznaka jest noszona.
2. Przedmioty wyszczególnione w kolumnach 4-5, 6-7, 8-9, 10-11 i 12-13 tworzą podzestawę.
3. W przypadku wykonywania zadań ochronnych w wielu strefach klimatycznych przysługują należności z więcej niż jednego podzestawu, stosownie do potrzeb.
4. W zależności od specyfiki wykonywanych zadań funkcjonariusze mogą być zaopatrywani we wszystkie przedmioty lub niektóre z wyszczególnionych w zestawie.
5. Niezależnie od należności objętych zestawem funkcjonariusze mogą zabierać na okres wykonywania zadań ochronnych poza granicami kraju inne przedmioty z przysługujących im norm umundurowania.

Zestaw nr 6

Normy umundurowania specjalnego dla funkcjonariuszy w służbie stałej i przygotowawczej wykonujących zadania ochronne z zakresu zabezpieczenia pirotechniczno-radiologicznego, biochemicznego i sanitarnego

Lp.	Nazwa przedmiotu	Jm.	Liczba	Okres używalności
1	2	3	4	5
1	Czapka pirotechnika	szt.	1	1
2	Czapka zimowa pirotechnika	szt.	1	3
3	Kombinezon pirotechnika z tkaniny trudnopalnej	kpl.	2	2
4	Kurtka ochronna pirotechnika	szt.	1	3
5	Podpinka pod kurtkę ochronną pirotechnika	szt.	1	3
6	Rękawice z tkaniny trudnopalnej	para	1	2
7	Kominiarka pirotechnika z tkaniny trudnopalnej	szt.	1	3
8	Kamizelka taktyczna pirotechnika	szt.	1	3
9	Pas pirotechnika z systemem szybkiej ewakuacji	szt.	1	3
10	Trzewiki pirotechnika na miękkiej podszewie	para	1	2
11	Koszulka zimowa specjalna	szt.	2	2
12	Koszulka letnia specjalna	szt.	2	2

1	2	3	4	5
13	Kalesony zimowe specjalne	szt.	2	2
14	Spodenki letnie specjalne	szt.	2	2
15	Oznaki	kpl.	X	X

Uwaga: Okres używalności oznaki jest równy okresowi używalności przedmiotu, na którym odznaka jest noszona.

Zestaw nr 7

Normy umundurowania specjalnego dla funkcjonariuszy służby stałej i przygotowawczej wykonujących zadania ochronne w grupach ochronnych, grupach wsparcia, instruktorzy szkolenia

Lp.	Nazwa przedmiotu	Jm.	Liczba	Okres używalności
1	2	3	4	5
1	Czapka	szt.	1	1
2	Czapka zimowa	szt.	1	2
3	Kask ochronny	szt.	1	4
4	Kombinezon z tkaniny trudnopalnej	szt.	1	1
5	Kombinezon ćwiczebny 2-częściowy	szt.	1	1
6	Błuza specjalna	szt.	1	1
7	Spodnie bojówki specjalne	szt.	1	1
8	Błuza specjalna pod kamizelkę	szt.	1	2
9	Koszulka polo	szt.	1	1
10	Kurtka specjalna	szt.	1	3
11	Kurtka puchowa	szt.	1	3

1	2	3	4	5
12	Kominiarka	szt.	1	1
13	Kominiarka z tkaniny trudnopalnej	szt.	1	1
14	Kurtka ochronna	szt.	1	3
15	Spodnie ochronne	szt.	1	3
16	Ocieplacz pod kurtkę ochronną	szt.	1	3
17	Ocieplacz pod spodnie ochronne	szt.	1	3
18	Rękawice do zjazdów na linie	para	2	2
19	Rękawice ćwiczebne	para	2	2
20	Rękawice skórzane z membraną paroprzepuszczalną	para	1	2
21	Rękawice z tkaniny trudnopalnej	para	1	1
22	Spodenki specjalne letnie	szt.	3	1
23	Kalesony specjalne zimowe	szt.	3	1
24	Koszulka specjalna letnia	szt.	3	1
25	Koszulka specjalna zimowa	szt.	3	1
26	Śpiwór	kpl.	1	4
27	Skarpetki specjalne letnie	para	3	1
28	Skarpetki specjalne zimowe	para	3	1
29	Buty specjalne na miękkiej podszewie	para	1	2
30	Buty specjalne letnie	para	1	2

1	2	3	4	5
31	Buty specjalne zimowe	para	1	2
32	Obuwie sportowe	para	1	2
33	Nakolanniki	para	1	2
34	Pas taktyczny	szt.	1	4
35	Zasobnik na wyposażenie	szt.	1	3
36	Torba transportowa	szt.	1	3
37	Gogle taktyczne	szt.	1	4
38	Okulary taktyczne przeciwsloneczne	szt.	1	2
39	Ubranie sportowe	kpl.	1	2
40	Oznaki	kpl.	X	X

Uwagi:

1. Niemiejszy zestaw stanowi należność dodatkową dla funkcjonariuszy grup ochronnych, grup wsparcia i instruktorów szkolenia. W zależności od specyfiki wykonywanych zadań funkcjonariusze mogą być zaopatrywani we wszystkie przedmioty lub niektóre z wyszczególnionych w zestawie.
2. Okres używalności oznaki jest równy okresowi używalności przedmiotu, na którym oznaka jest noszona.
3. Dodatkowo instruktorom szkolenia można wydać przedmioty w następujących ilościach i okresie używalności:
 - a) bluza polarowa z napisem w ilości 1 szt. na 2 lata,
 - b) koszulka z krótkim rękawem z napisem w ilości 2 szt. na 1 rok,
 - c) spodenki sportowe w ilości 2 szt. na 1 rok.

Zestaw nr 8

**Normy umundurowania specjalnego dla funkcjonariuszy służby stałej i przygotowawczej
obsługujących warsztaty remontowe i magazyny**

Lp.	Nazwa przedmiotu	Jm.	Liczba	Okres używalności
1	2	3	4	5
1	Czapka robocza	szt.	1	1
2	Czapka zimowa robocza	szt.	1	2
3	Błuza kombinezonu roboczego	szt.	2	2
4	Spodnie kombinezonu roboczego	szt.	2	2
5	Kurtka zimowa robocza z podpinką	kpl.	1	3
6	Rękawice robocze	para	2	2
7	Trzewiki robocze	para	1	1

Zestaw nr 9

Normy ubrania typu cywilnego dla funkcjonariuszy służby stałej i przygotowawczej

Lp.	Nazwa przedmiotu	Jm.	Liczba	Okres używalności
1	2	3	4	5
1	Garnitur	kpł.	1	1
2	Plaszcz zimowy lub kurtka	szt.	1	4
3	Plaszcz letni lub kurtka	szt.	1	4
4	Buty zimowe	para	1	2
5	Półbuty	para	1	1
6	Koszula	szt.	2	2
7	Krawat	szt.	2	2
8	Szalik	szt.	1	3
9	Skarpetki	para	2	1
10	Pasek do spodni	szt.	1	6

Uwaga: Funkcjonariuszom-kobietom przysługują przedmioty typu damskiego.

ZESTAWY UBIORÓW

Zestaw nr 1

Ubiór galowy generała Służby Ochrony Państwa

Lp.	Nazwa przedmiotu	Zestaw ubioru			Uwagi
		w zimie	w lecie		
1	2	3	4	5	
1	Beret wyjściowy z oznakami stopni	X	X		w okresie zimowym można nosić czapkę futrzaną
2	Mundur wyjściowy generała	X	-		
3	Mundur letni generała	-	X		
4	Plaszcz sukieny	X	-		z szalikiem
5	Koszula koloru białego z długimi rękawami	X	X		
6	Spinki do mankietów	X	X		
7	Krawat funkcjonariusza	X	X		
8	Spinka do krawata	X	X		
9	Rękawiczki koloru czarnego	X	X		
10	Półbuty funkcjonariusza	-	X		
11	Trzewiki zimowe funkcjonariusza	X	-		w okresie zimowym można nosić półbuty funkcjonariusza
12	Pasek skórzany koloru czarnego	X	X		
13	Sznur galowy generała	X	X		
14	Oznaki	X	X		

Uwagi:

1. W pomieszczeniach zamkniętych nie nosi się rękawiczek.
2. W okresie letnim podczas opadów atmosferycznych można nosić płaszcz letni.

Zestaw nr 2
Ubiór galowy funkcjonariusza Służby Ochrony Państwa

Lp.	Nazwa przedmiotu	Zestaw ubioru		Uwagi
		w zimie	w lecie	
1	2	3	4	5
1	Beret wyjściowy z oznakami stopni	X	X	w okresie zimowym można nosić czapkę futrzaną
2	Mundur wyjściowy funkcjonariusza	X	-	
3	Mundur letni funkcjonariusza	-	X	
4	Plaszcz sukieny	X	-	z szalikiem
5	Koszula koloru białego z długimi rękawami	X	X	
6	Spinki do mankietów	X	X	
7	Krawat funkcjonariusza	X	X	
8	Spinka do krawata	X	X	
9	Rękawiczki koloru czarnego	X	X	
10	Półbuty funkcjonariusza	-	X	
11	Trzewiki zimowe funkcjonariusza	X	-	w okresie zimowym można nosić półbuty funkcjonariusza
12	Pasek skórzany koloru czarnego	X	X	
13	Sznur galowy	X	X	
14	Oznaki	X	X	

Uwagi:

1. W pomieszczeniach zamkniętych nie nosi się rękawiczek.
2. W okresie letnim podczas opadów atmosferycznych funkcjonariusze wyznaczeni na stanowisko Komendanta, zastępcy Komendanta i dyrektora zarządu Służby Ochrony Państwa mogą nosić płaszcz letni, a pozostali funkcjonariusze – kurtkę ochronną z membraną paroprzepuszczalną.

Zestaw nr 3
Ubiór wyjściowy generała Służby Ochrony Państwa

Lp.	Nazwa przedmiotu	Zestaw ubioru			Uwagi
		w zimie	w lecie		
1	2	3	4	5	
1	Beret wyjściowy z oznakami stopni	X	X		w okresie zimowym można nosić czapkę futrzaną
2	Mundur wyjściowy generała	X	-		
3	Mundur letni generała	-	X		
4	Kurtka wyjściowa nieprzemakalna z podpinką	X	-		z szalikiem
5	Koszula koloru białego z długimi rękawami	X	X		
6	Spinki do mankietów	X	X		
7	Krawat funkcjonariusza	X	X		
8	Spinka do krawata	X	X		
9	Półbuty funkcjonariusza	-	X		
10	Trzewiki zimowe funkcjonariusza	X	-		w okresie zimowym można nosić półbuty funkcjonariusza
11	Pasek skórzany koloru czarnego	X	X		
12	Oznaki	X	X		

Uwagi:

1. W czasie złych warunków atmosferycznych można nosić rękawiczki koloru czarnego.
2. W czasie złych warunków atmosferycznych można nosić kurtkę ochronną z membraną paroprzepuszczalną.
3. W okresie letnim można nosić koszulę z krótkimi rękawami i naramiennikami oraz z krawatem.

Zestaw nr 4
Ubiór wyjściowy funkcjonariusza Służby Ochrony Państwa

Lp.	Nazwa przedmiotu	Zestaw ubioru			Uwagi
		w zimie	3	w lecie	
1	2				
1	Beret wyjściowy z oznakami stopni	X		X	w okresie zimowym można nosić czapkę futrzaną
2	Mundur wyjściowy funkcjonariusza	X		-	
3	Mundur letni funkcjonariusza	-		X	
4	Kurtka wyjściowa nieprzemakalna	X		-	
5	Koszula koloru białego z długimi rękawami	X		X	
6	Spinki do mankietów	X		X	
7	Krawat funkcjonariusza	X		X	
8	Spinka do krawata	X		X	
9	Półbuty funkcjonariusza	-		X	
10	Trzewiki zimowe funkcjonariusza	X		-	w okresie zimowym można nosić półbuty funkcjonariusza
11	Pasek skórzany koloru czarnego	X		X	
12	Oznaki	X		X	

Uwagi:

1. W czasie złych warunków atmosferycznych można nosić rękawiczki koloru czarnego.
2. W czasie złych warunków atmosferycznych można nosić kurtkę ochronną z membraną paroprzepuszczalną.
3. W okresie letnim można nosić koszulę z krótkimi rękawami i naramiennikami oraz z krawatem.

Zestaw nr 5
Ubiór służbowo-polowy funkcjonariusza Służby Ochrony Państwa

Lp.	Nazwa przedmiotu	Zestaw ubioru						Uwagi
		w zimie			w lecie			
1	2	3	4	5	6	7		
1	Czapka polowa funkcjonariusza	X	X	X	X		w okresie zimowym można nosić czapkę zimową	
2	Bluza polowa letnia funkcjonariusza	-	-	X	-			
3	Spodnie polowe letnie funkcjonariusza	-	-	X	X			
4	Koszulobluza polowa	-	-	-	X			
5	Bluza polowa zimowa funkcjonariusza	X	-	-	-			
6	Spodnie polowe zimowe funkcjonariusza	X	X	-	-			
7	Trzewiki letnie	-	-	X	X		można nosić półbuty służbowe	
8	Trzewiki zimowe	X	X	-	-		można nosić półbuty służbowe	
9	Kurtka ubrania ochronnego	X	X	-	-		w okresie letnim można nosić kurtkę ubrania ochronnego	
10	Ocieplacz pod kurtkę ubrania ochronnego	X	X	-	-			
11	Skarpetki letnie koloru czarnego	-	-	X	X			
12	Skarpetki zimowe koloru czarnego	X	X	-	-			
13	Szalokominiarka	X	X	-	-			
14	Rękawice zimowe	X	X	-	-			
15	Rękawice taktyczne	-	-	X	X			
16	Pas	X	X	X	X			
17	Oznaki	X	X	X	X			

Uwagi:

1. W okresie zimowym można nosić spodnie ubrania ochronnego z ocieplaczem.
2. W okresie letnim podczas złych warunków atmosferycznych można nosić ubranie ochronne.
3. W czasie wykonywania czynności służbowych dopuszcza się noszenie bluzy i spodni ocieplacza pod ubranie ochronne samodzielnie.
4. Dopuszcza się noszenie koszulki z krótkim rękawem samodzielnie ze spodniami polowymi.

Zestaw nr 6
Ubiór reprezentacyjny funkcjonariusza Służby Ochrony Państwa

Lp.	Nazwa przedmiotu	Zestaw ubioru			Uwagi
		w zimie	w lecie		
1	2	3	4	5	
1	Beret wyjściowy z oznakami stopni	X	X		w okresie zimowym można nosić czapkę futrzaną
2	Mundur reprezentacyjny	X	X		
3	Koszula koloru białego z długimi rękawami	X	X		
4	Krawat funkcjonariusza	X	X		
5	Plaszcz sukieny	X	-		
6	Buty oficerskie lub trzewiki z gwoździami	X	X		
7	Pas skórzany koloru czarnego z koalicijką	X	X		
8	Sznur galowy	X	-		
9	Rękawiczki letnie koloru czarnego	-	X		
10	Rękawiczki zimowe koloru czarnego	X	-		
11	Szalik zimowy	X	-		
12	Oznaki	X	X		

Zestaw nr 7
Ubiór specjalny funkcjonariusza Służby Ochrony Państwa wykonującego zadania ochronne poza granicami kraju

Lp.	Nazwa przedmiotu	Zestaw ubioru		Uwagi
		3	4	
	2	W zależności od panujących warunków atmosferycznych i specyfiki wykonywanego zadania		
1		X		
1	Czapka	X		
2	Kapelusz	X		
3	Kominiarka z tkaniny trudnopalnej	X		
4	Czapka zimowa	X		
5	Kombinezon 2-częściowy letni	X		
6	Kombinezon 2-częściowy zimowy	X		
7	Kurtka ochronna	X		
8	Spodnie ochronne	X		
9	Ocieplacz kurtki ochronnej	X		
10	Ocieplacz spodni ochronnych	X		
11	Kombinezon z tkaniny trudnopalnej	X		
12	Trzewiki	X		
13	Obuwie specjalne	X		
14	Obuwie sportowe	X		
15	Bielizna	X		
16	Rękawice z tkaniny trudnopalnej	X		

1	2	3	4
17	Rękawice taktyczne	X	
18	Pas taktyczny	X	
19	Nakolanniki	X	
20	Nalokietniki	X	
21	Okulary taktyczne przeciwsłoneczne	X	
22	Gogle taktyczne	X	
23	Oznaki	X	

Uwaga: Funkcjonariusze podczas wykonywania zadań służbowych poza granicami kraju mogą nosić umundurowanie wyszczególnione w innych zestawach.

Zestaw nr 8
Ubiór specjalny funkcjonariusza Służby Ochrony Państwa wykonującego zadania ochronne z zakresu zabezpieczenia
pirotechniczno-radiologicznego, biochemiczno-sanitarnego

Lp.	Nazwa przedmiotu	Zestaw ubioru		Uwagi
		w zimie	w lecie	
1	2	3	4	5
1	Czapka pirotechnika	-	X	w zależności od wykonywanego zadania zamiast czapki pirotechnika może być noszona kominiarka z tkaniny trudnopalnej
2	Czapka zimowa pirotechnika	X	-	w zależności od wykonywanego zadania zamiast czapki pirotechnika może być noszona kominiarka z tkaniny trudnopalnej
3	Kombinezon pirotechnika z tkaniny trudnopalnej	X	X	
4	Kurtka ochronna pirotechnika z podpinką	X	-	w okresie letnim podczas złych warunków atmosferycznych może być noszona kurtka ochronna pirotechnika bez podpinkki
5	Pas pirotechnika	X	X	
6	Trzewiki pirotechnika na miękkiej podszewie	X	X	
7	Oznaki	X	X	

Zestaw nr 9

Ubiór specjalny funkcjonariusza Służby Ochrony Państwa wykonującego zadania ochronne w grupach ochronnych oraz grupach wsparcia

Lp.	Nazwa przedmiotu	Zestaw ubioru		Uwagi
		3	4	
	2	3	4	
1	Czapka	X		
2	Czapka zimowa	X		
3	Kask ochronny	X		
4	Kombinezon z tkaniny trudnopalnej	X		
5	Kombinezon ćwiczebny	X		
6	Kombinezon wodoodporny do pływania	X		
7	Kominiarka	X		
8	Kominiarka z tkaniny trudnopalnej	X		
9	Kurtka ochronna	X		
10	Spodnie ochronne	X		
11	Ocieplacz pod ubranie ochronne	X		
12	Rękawice	X		
13	Bielizna	X		
14	Obuwie	X		
15	Oporządzenie	X		
16	Oznaki	X		

Zestaw nr 10
Ubiór specjalny funkcjonariusza Służby Ochrony Państwa obsługującego warsztaty remontowe i magazyny

Lp.	Nazwa przedmiotu	Zestaw ubioru		Uwagi
		w zimie	w lecie	
1	2	3	4	5
1	Czapka robocza	-	X	
2	Czapka zimowa robocza	X	-	
3	Bluza kombinezonu roboczego	X	X	
4	Spodnie kombinezonu roboczego	X	X	
5	Kurtka zimowa z podpinką roboczą	X	-	w okresie letnim podczas złych warunków atmosferycznych można nosić kurtkę bez podpinki
6	Trzewiki robocze	X	X	
7	Rękawice robocze	X	X	

Uwaga: Na ubiorach nie nosi się oznak.

SPOSÓB ROZMIESZCZENIA OZNAK STOPNI NA POCHEWKACH NA NARAMIENNIKI I PODKLADKACH

1) sposób rozmieszczenia oznak stopni na pochewkach na naramienniki:

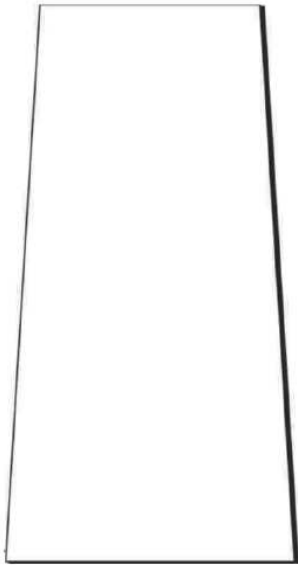

a) szeregowy SOP

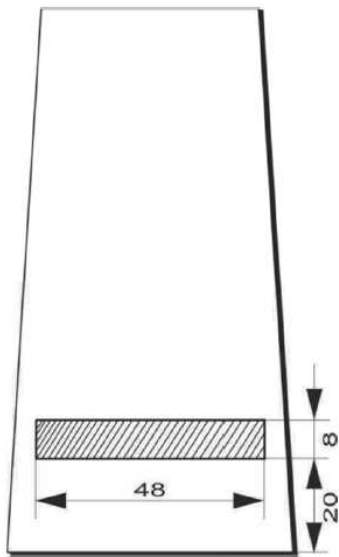

b) starszy szeregowy SOP

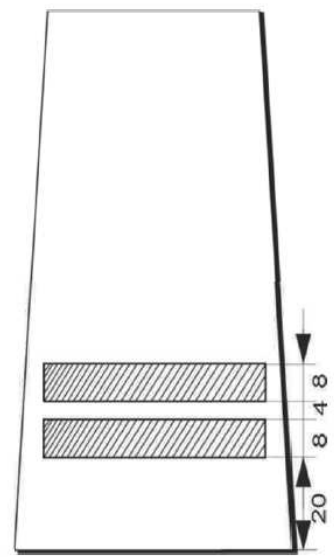

c) kapral SOP

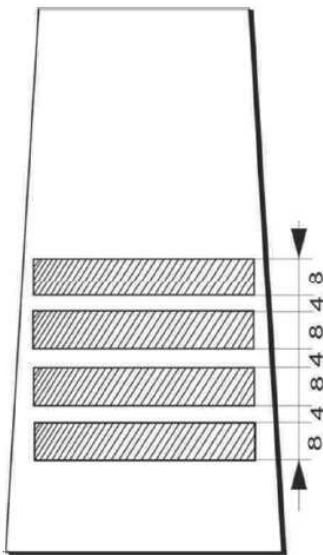

d) plutonowy SOP

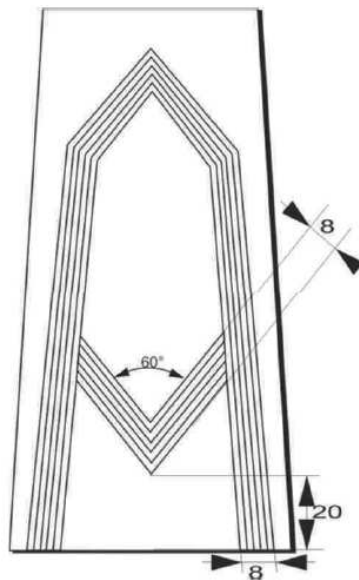

e) sierżant SOP

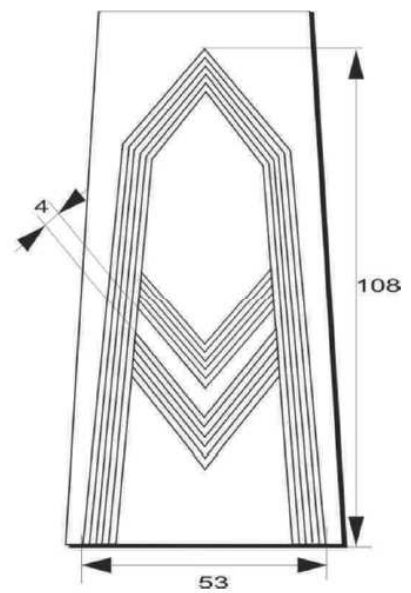

f) starszy sierżant SOP

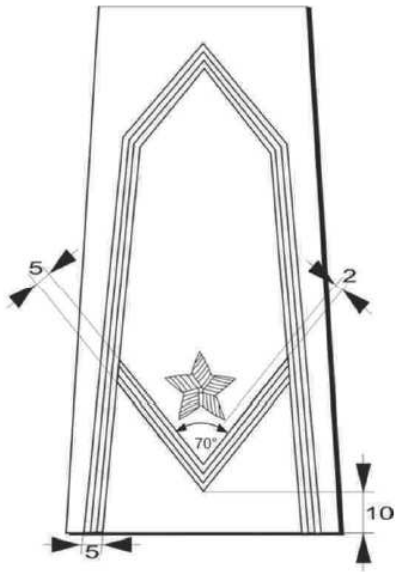

g) młodszy chorąży SOP

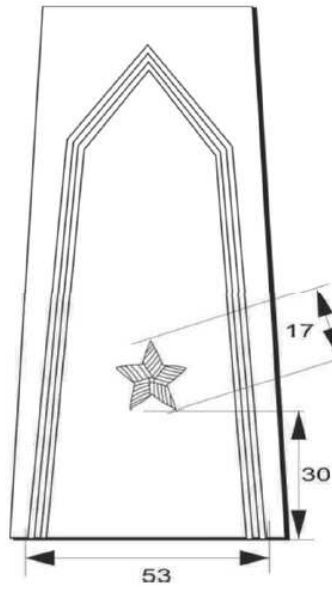

h) chorąży SOP

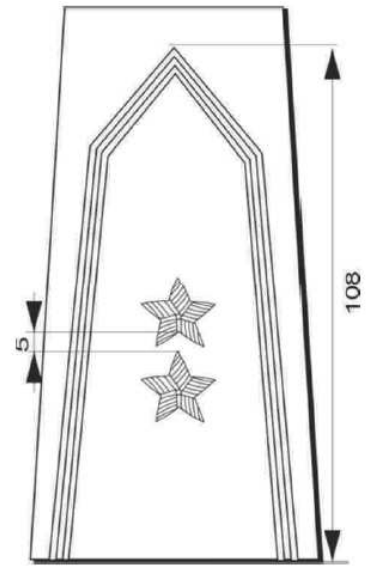

i) starszy chorąży SOP

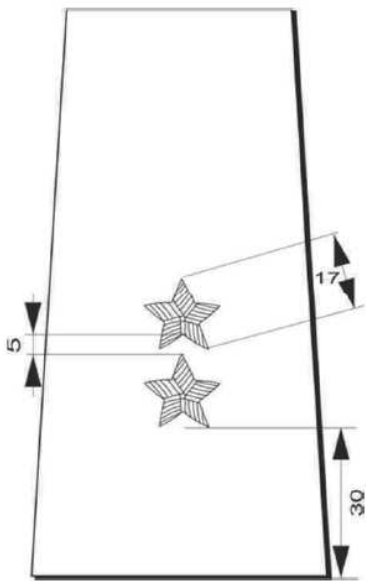

j) podporucznik SOP

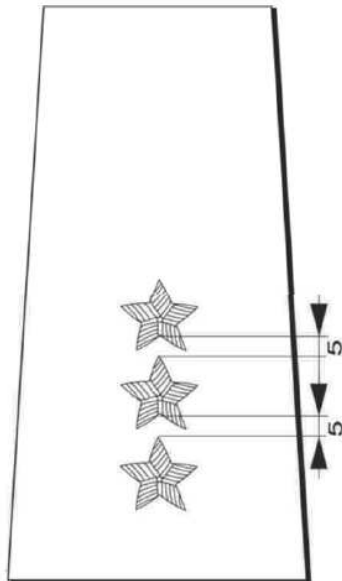

k) porucznik SOP

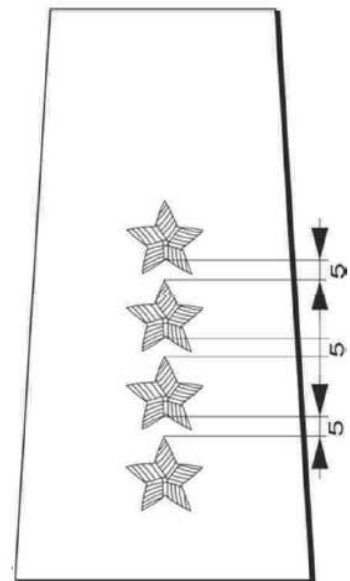

l) kapitan SOP

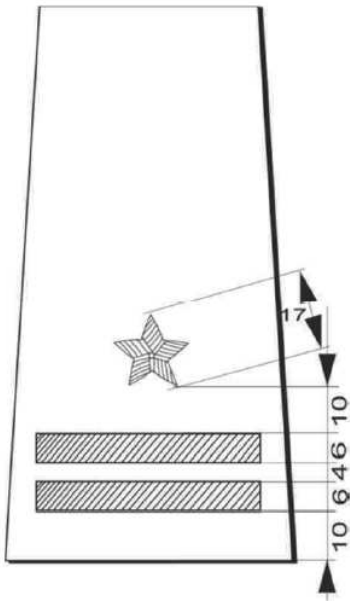

m) major SOP

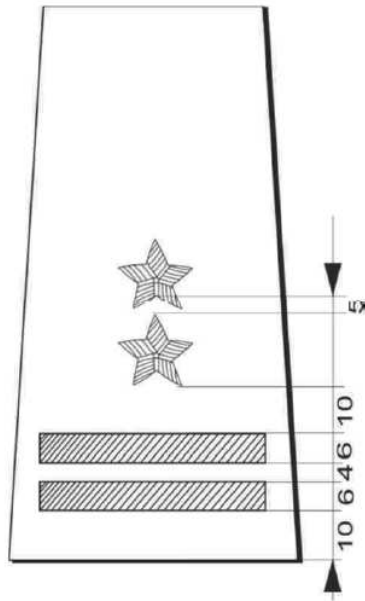

n) podpułkownik SOP

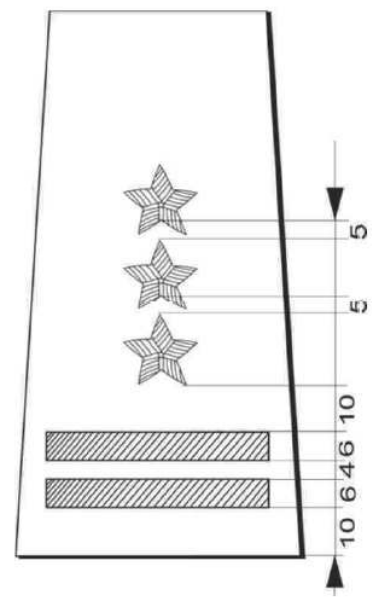

o) pułkownik SOP

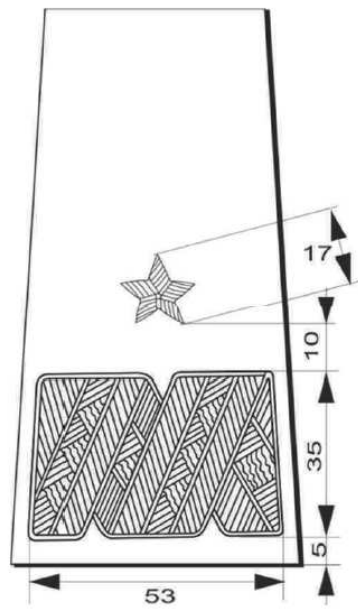

p) generał brygady SOP

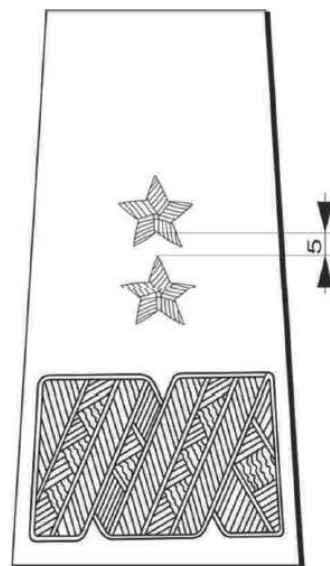

r) generał dywizji SOP

2) sposób rozmieszczenia oznak stopni na podkładkach na mundury i kurtki:

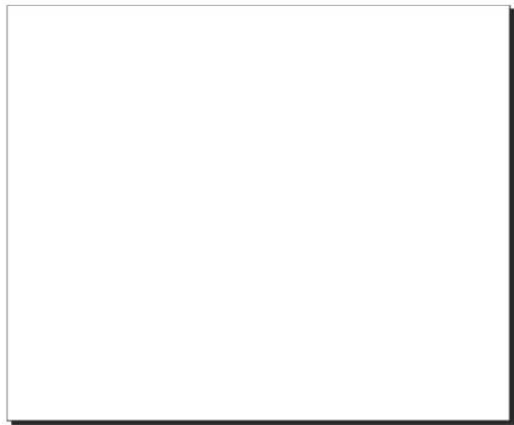

a) szeregowy SOP

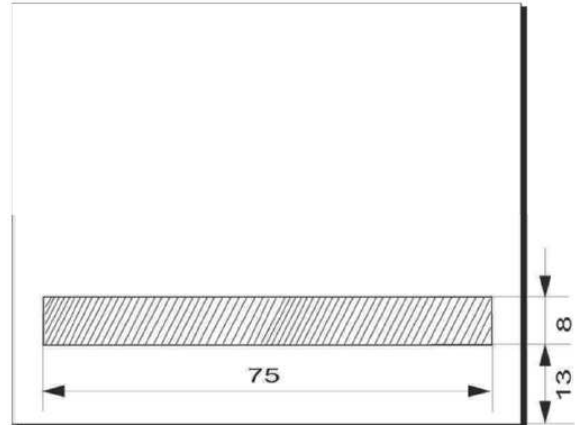

b) starszy szeregowy SOP

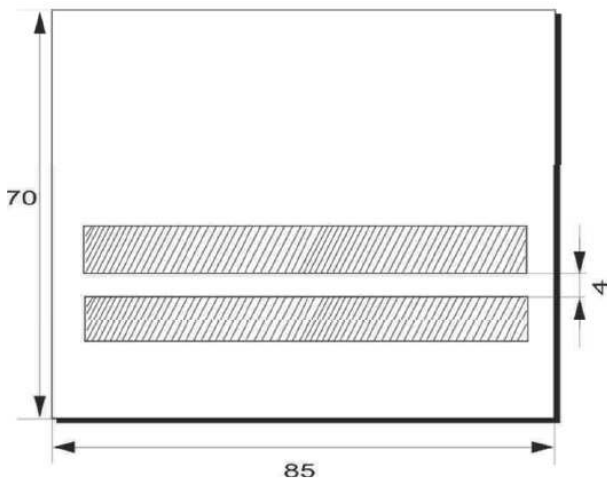

c) kapral SOP

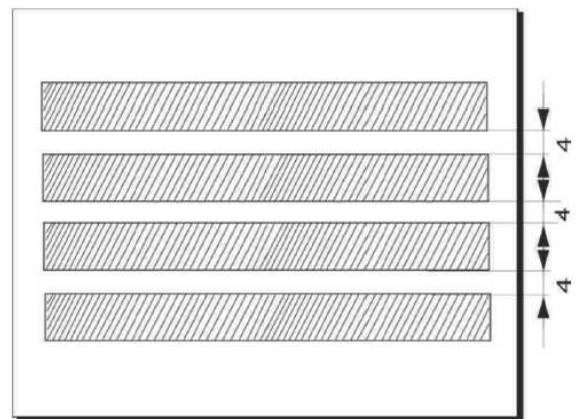

d) plutonowy SOP

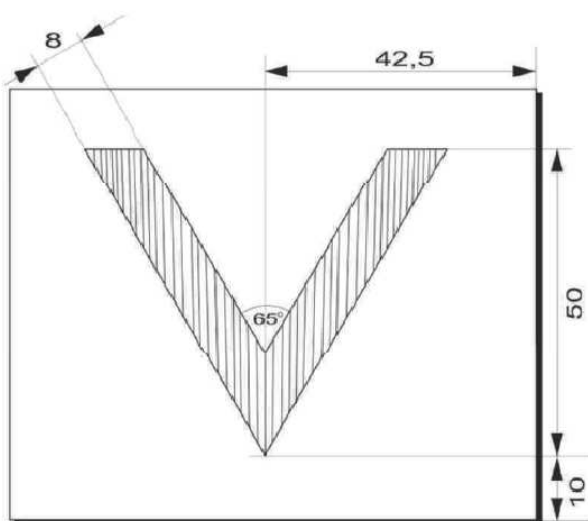

e) sierżant SOP

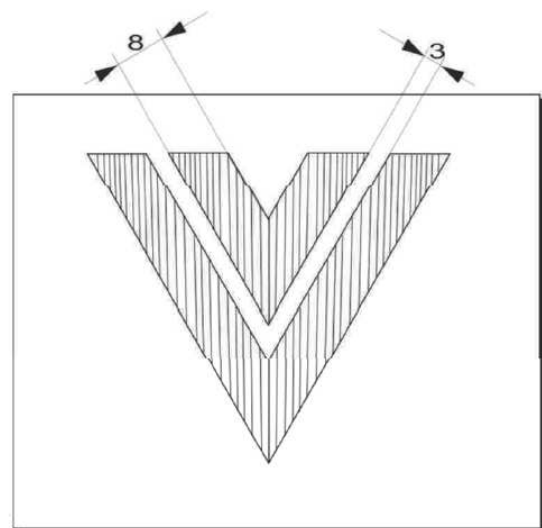

f) starszy sierżant SOP

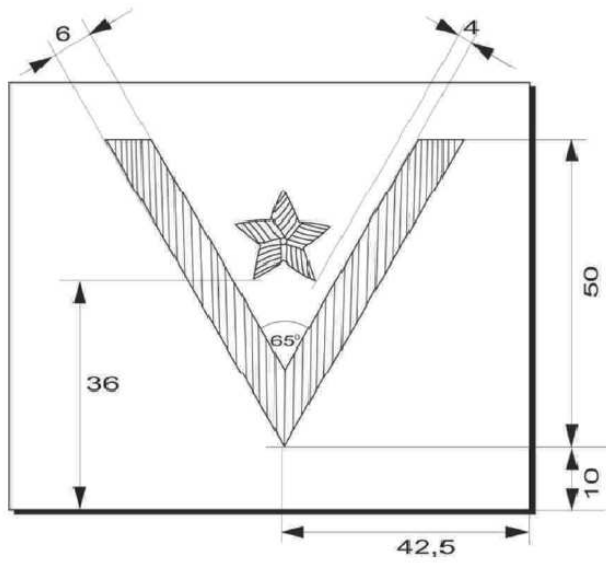

g) młodszy chorąży SOP

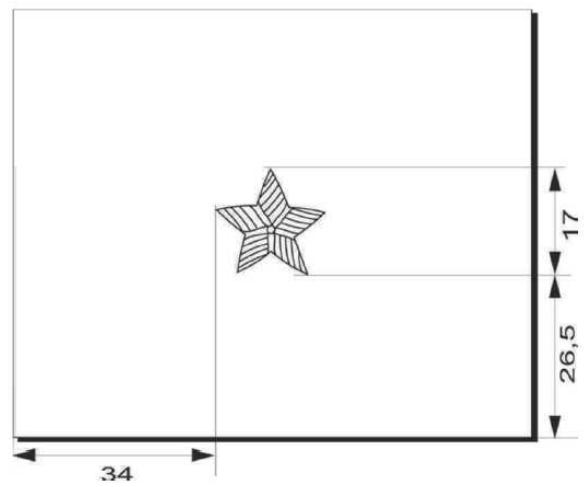

h) chorąży SOP

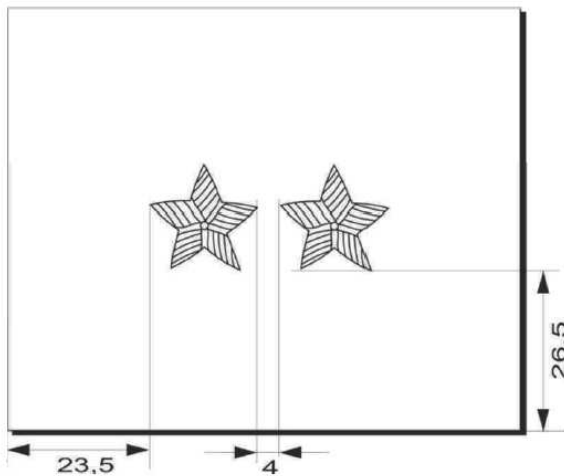

i) starszy chorąży SOP

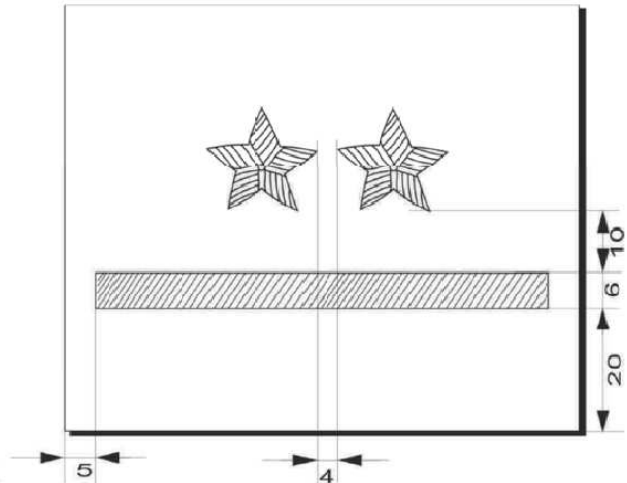

j) podporucznik SOP

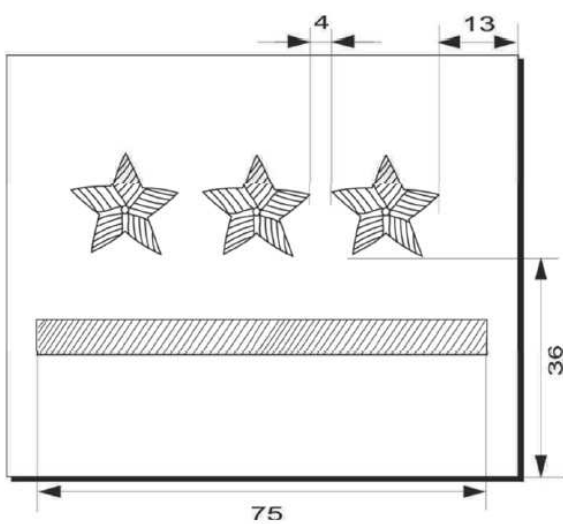

k) porucznik SOP

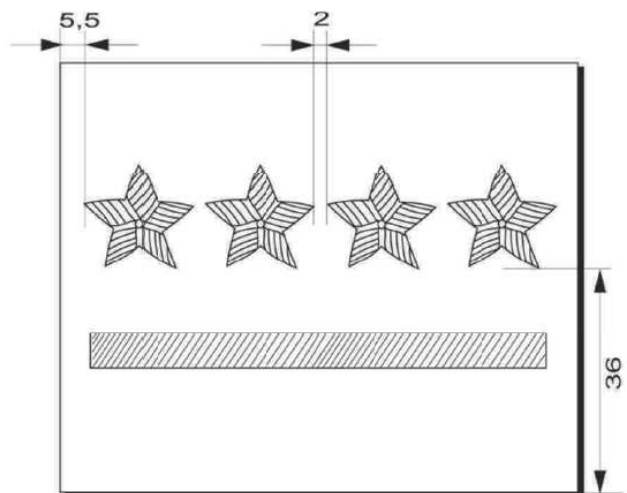

l) kapitan SOP

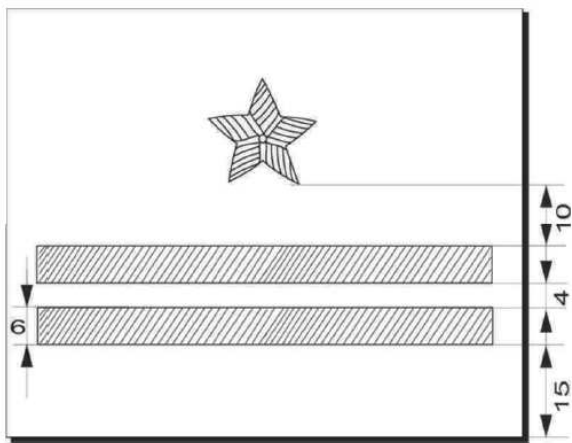

m) major SOP

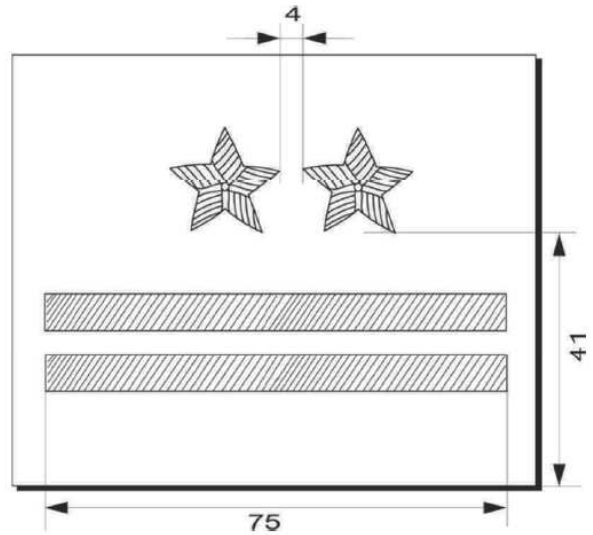

n) podpułkownik SOP

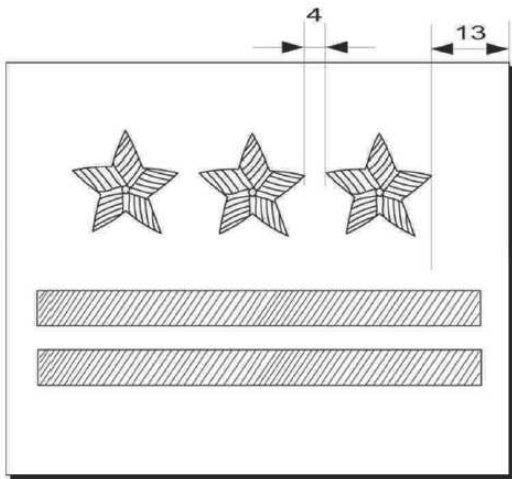

o) pułkownik SOP

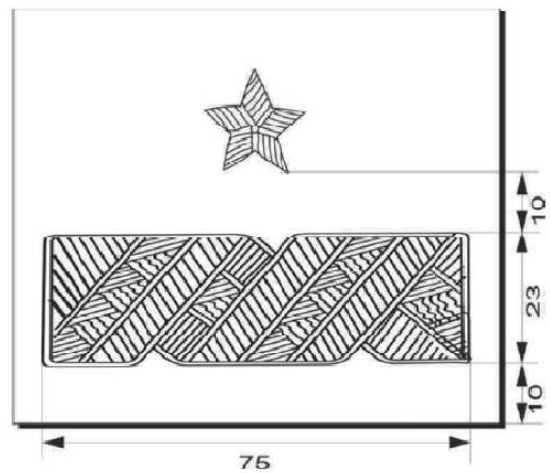

p) generał brygady SOP

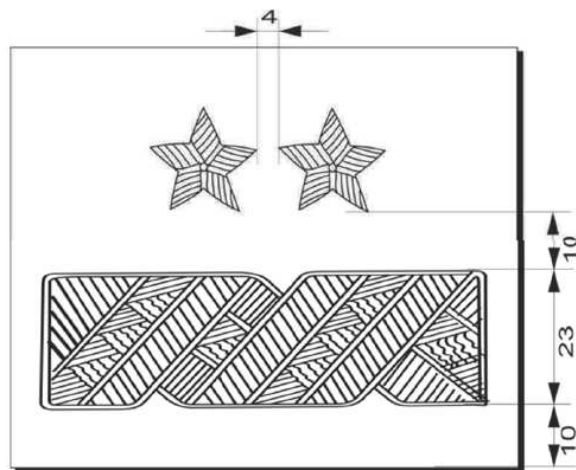

r) generał dywizji SOP

3) sposób rozmieszczenia oznak stopni na podkładkach na beretach:

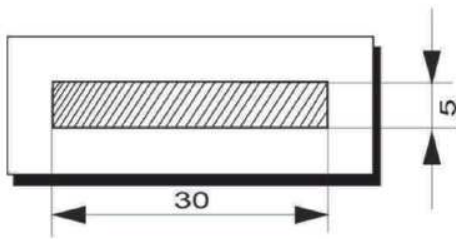

a) starszy szeregowy SOP

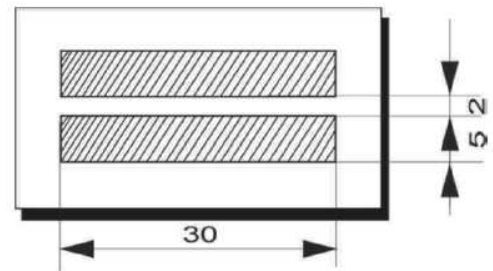

b) kapral SOP

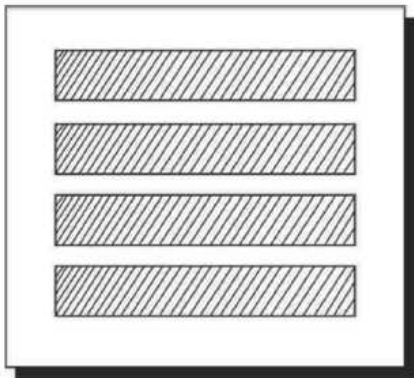

c) plutonowy SOP

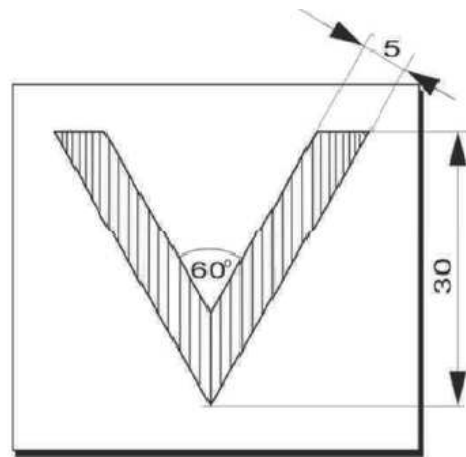

d) sierżant SOP

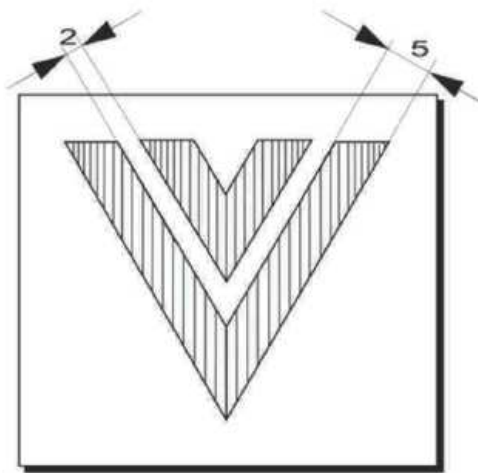

e) starszy sierżant SOP

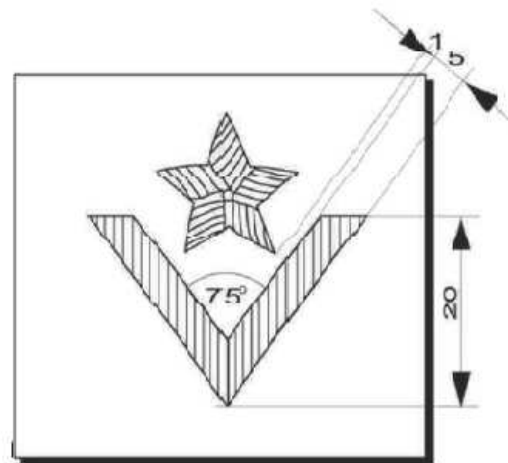

f) młodszy chorąży SOP

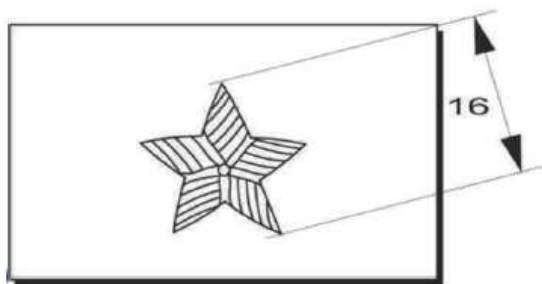

g) chorąży SOP

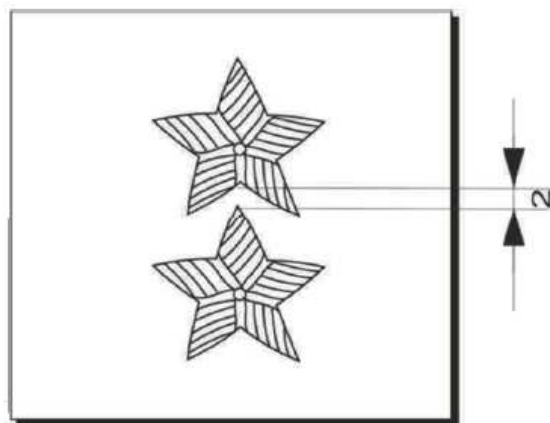

h) starszy chorąży SOP

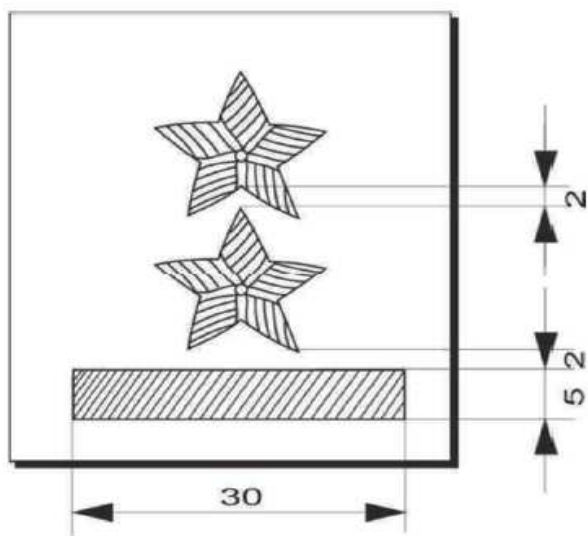

i) podporucznik SOP

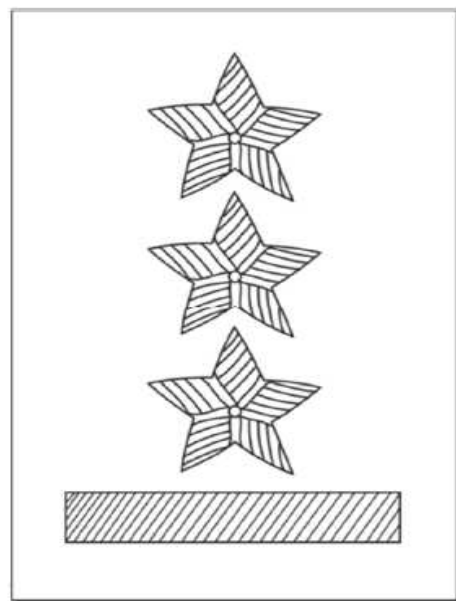

j) porucznik SOP

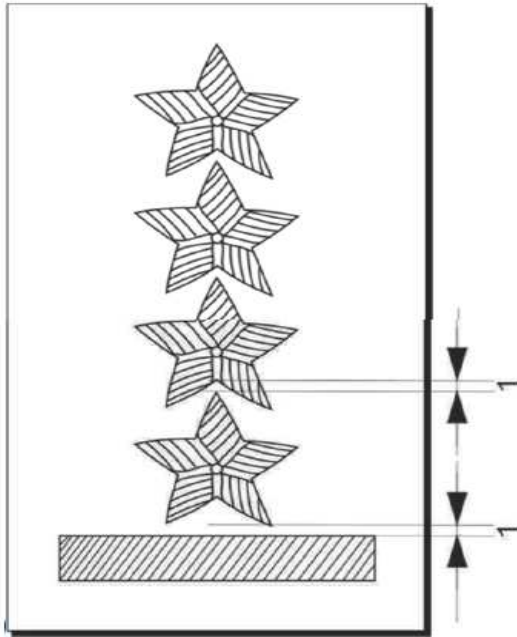

k) kapitan SOP

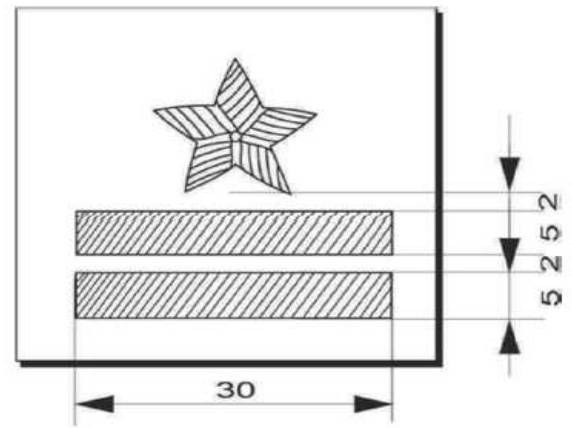

l) major SOP

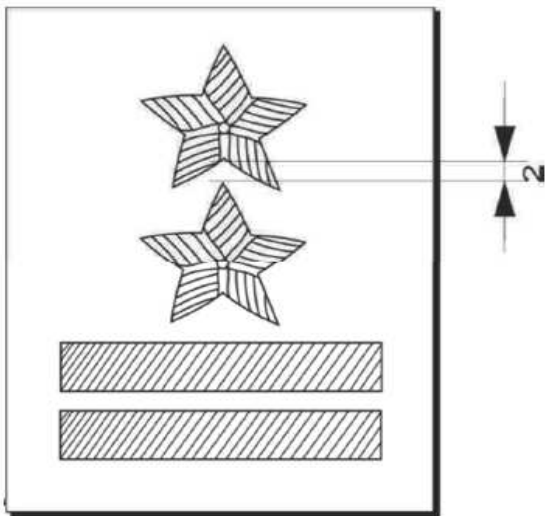

m) podpułkownik SOP

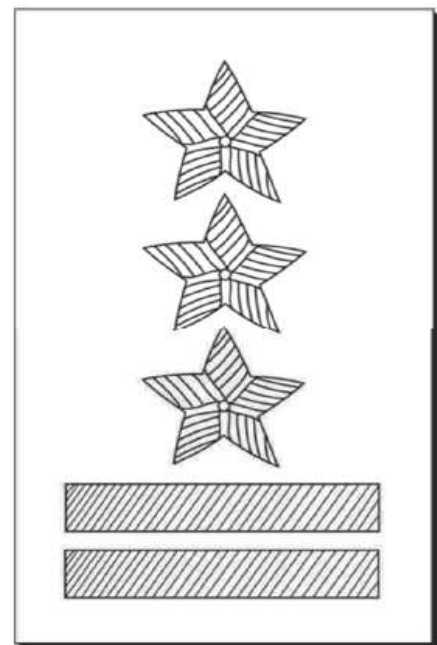

n) pułkownik SOP

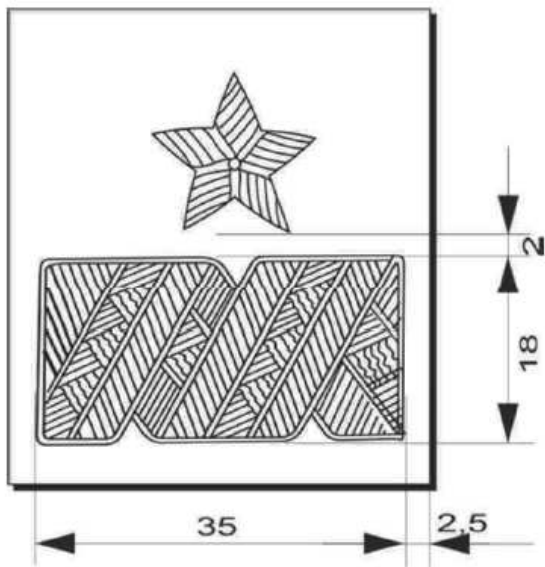

o) generał brygady SOP

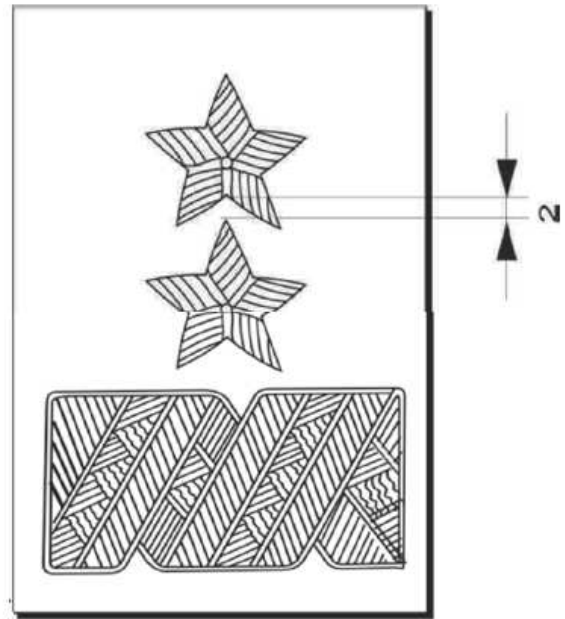

p) generał dywizji SOP

WZÓR OZNAKI SŁUŻBY OCHRONY PAŃSTWA



WZORY OZNAK PRZYNALEŻNOŚCI PAŃSTWOWEJ



- 1) oznaka przynależności państwowej w postaci naszywki z flagą Rzeczypospolitej Polskiej



- 2) oznaka przynależności państwowej w postaci naszywki z flagą Rzeczypospolitej Polskiej w kolorach kamuflażowych



- 3) oznaka przynależności państwowej w postaci naszywki z godłem Rzeczypospolitej Polskiej

WZORY OZNAK ROZPOZNAWCZYCH SŁUŻBY OCHRONY PAŃSTWA



- a) oznaka rozpoznawcza SOP w kolorach kamuflażowych



- b) oznaka rozpoznawcza SOP

WZÓR OZNAKI IDENTYFIKACYJNEJ



- a) długość – 80 mm,
- b) szerokość – 13 mm,
- c) wysokość liter – 5 mm,
- d) obwódka i litery w kolorze srebrnym,
- e) tło w kolorze granatowym.